

ΑΝΟΙΞΗ
2022

Φυλλάδιο Ειδικών Τιμών



Ειδικές τιμές (Special Promotion)
στα Best Seller της Unimac

UNIMAC

ΜΗΧΑΝΗΜΑΤΑ - ΕΡΓΑΛΕΙΑ

Φθηνά & Σίγουρα!



145€

Κωδικός:
691116

52cc
2.0HP

NEO

ΚΥΒΙΣΜΟΣ	52 cm ³
ΙΣΧΥΣ	2,0 HP / 1,45 kW
ΑΞΟΝΑΣ ΕΝΙΑΙΟΣ	∅ 28 mm
ΒΑΡΟΣ Κ/Μ	7,4 / 10,7 kg
ΔΙΑΣΤΑΣΕΙΣ ΣΥΣΚ.	29x28x187 cm

Συμπεριλαμβάνει:

- Αυτόματη κεφαλή μεσινέζας
- Τρίφτερο δίσκο κοπής ∅ 255 x 1,6 mm
- Ιμάντα ανάρτησης 4 σημείων • Κλειδιά συναρμολόγησης - συντήρησης
- Δοχείο ανάμιξης καυσίμου-λαδιού

169€

Κωδικός:
691023

62cc
3.0HP

ΚΥΒΙΣΜΟΣ	62 cm ³
ΙΣΧΥΣ	3,0 HP / 2,2 kW
ΑΞΟΝΑΣ ΕΝΙΑΙΟΣ	∅ 28 mm
ΒΑΡΟΣ Κ/Μ	8,2 / 11 kg
ΔΙΑΣΤΑΣΕΙΣ ΣΥΣΚ.	29,5x30x182 cm

Συμπεριλαμβάνει:

- Αυτόματη κεφαλή μεσινέζας
- Τρίφτερο δίσκο κοπής ∅ 255 x 1,6 mm
- Ιμάντα ανάρτησης 4 σημείων • Κλειδιά συναρμολόγησης - συντήρησης
- Δοχείο ανάμιξης καυσίμου-λαδιού

199€

Κωδικός:
691059

72cc
3.4HP

ΚΥΒΙΣΜΟΣ	72 cm ³
ΙΣΧΥΣ	3,4 HP / 2,5 kW
ΑΞΟΝΑΣ ΕΝΙΑΙΟΣ	∅ 28 mm
ΒΑΡΟΣ Κ/Μ	8,6 / 12,5 kg
ΔΙΑΣΤΑΣΕΙΣ ΣΥΣΚ.	29x30x182 cm

Συμπεριλαμβάνει:

- Αυτόματη κεφαλή μεσινέζας
- Τρίφτερο δίσκο κοπής ∅ 255 x 1,6 mm
- Ιμάντα ανάρτησης 4 σημείων • Κλειδιά συναρμολόγησης - συντήρησης
- Δοχείο ανάμιξης καυσίμου-λαδιού

Premium Line

169€

Κωδικός:
691024

52cc
3.0HP

- ✓ Ισχυρός κινητήρας (3,0HP) νέας σχεδίασης
- ✓ Ενισχυμένη αυτόματη κεφαλή μεσινέζας

ΚΥΒΙΣΜΟΣ	52 cm ³
ΙΣΧΥΣ	3,0 HP / 2,2 kW
ΑΞΟΝΑΣ ΕΝΙΑΙΟΣ	∅ 28 mm
ΒΑΡΟΣ Κ/Μ	7,9 / 12 kg
ΔΙΑΣΤΑΣΕΙΣ ΣΥΣΚ.	29x29x186 cm

Συμπεριλαμβάνει:

- Ενισχυμένη αυτόματη κεφαλή μεσινέζας
- Νήμα κοπής ∅ 3mm/15m PRO SILENT
- Τρίφτερο δίσκο κοπής ∅ 255 x 1,6 mm
- Ιμάντα ανάρτησης 4 σημείων
- Κλειδιά συναρμολόγησης - συντήρησης
- Δοχείο ανάμιξης καυσίμου-λαδιού

199€

Κωδικός:
691082

62cc
3.46HP

- ✓ Ισχυρός κινητήρας (3,46HP) νέας σχεδίασης
- ✓ Ενισχυμένη αυτόματη κεφαλή μεσινέζας

ΚΥΒΙΣΜΟΣ	62 cm ³
ΙΣΧΥΣ	3,46 HP / 2,6 kW
ΑΞΟΝΑΣ ΕΝΙΑΙΟΣ	∅ 28 mm
ΒΑΡΟΣ Κ/Μ	8,5/11,9 kg
ΔΙΑΣΤ. ΣΥΣΚ.	28,5x28,5x185 cm

Συμπεριλαμβάνει:

- Ενισχυμένη αυτόματη κεφαλή μεσινέζας
- Νήμα κοπής ∅ 3mm/15m PRO SILENT
- Τρίφτερο δίσκο κοπής ∅ 255 x 1,6 mm
- Ιμάντα ανάρτησης 4 σημείων
- Κλειδιά συναρμολόγησης - συντήρησης
- Δοχείο ανάμιξης καυσίμου-λαδιού

239€

Κωδικός:
691083

62cc
3.46HP
AVS

- ✓ Ισχυρός κινητήρας (3,46HP) νέας σχεδίασης
- ✓ Ενισχυμένη αυτόματη κεφαλή μεσινέζας
- ✓ Αντικραδασμικό σύστημα για άνετη χρήση χωρίς καταπόνηση

ΚΥΒΙΣΜΟΣ	62 cm ³
ΙΣΧΥΣ	3,46 HP / 2,6 kW
ΑΞΟΝΑΣ ΕΝΙΑΙΟΣ	∅ 28 mm
ΒΑΡΟΣ Κ/Μ	9,6/12,9 kg
ΔΙΑΣΤ. ΣΥΣΚ.	28,5x28,5x185 cm

Συμπεριλαμβάνει:

- Ενισχυμένη αυτόματη κεφαλή μεσινέζας
- Νήμα κοπής ∅ 3mm/15m PRO SILENT
- Τρίφτερο δίσκο κοπής ∅ 255 x 1,6 mm
- Δίσκο ∅ 255mm με 40 δόντια
- Ιμάντα ανάρτησης επαγγελματικό (Pro)
- Κλειδιά συναρμολόγησης - συντήρησης
- Δοχείο ανάμιξης καυσίμου-λαδιού

Θαμνοκοπτικά Βενζίνης Διαιρούμενου Άξονα



179€

Κωδικός:
691033

52cc
3.0HP

Premium Line

- ✓ Ισχυρός κινητήρας (3,0HP) νέας σχεδίασης

Συμπεριλαμβάνει:

- Ενισχυμένη αυτόματη κεφαλή μεσινέζας
- Νήμα κοπής Ø 3mm/15m PRO SILENT
- Τρίφτερο δίσκο κοπής Ø 255 x 1,6 mm
- Ιμάντα ανάρτησης 4 σημείων
- Κλειδιά συναρμολόγησης - συντήρησης
- Δοχείο ανάμιξης καυσίμου - λαδιού

ΚΥΒΙΣΜΟΣ	52 cm ³
ΙΣΧΥΣ	3,0 HP / 2,2 kW
ΑΞΟΝΑΣ ΔΙΑΙΡΟΥΜ.	Ø 28 mm
ΒΑΡΟΣ Κ/Μ	7,9/ 12 kg
ΔΙΑΣΤΑΣΕΙΣ ΣΥΣΚ.	29x31x108 cm

Με διαιρούμενο άξονα για ευκολία στη μεταφορά και την αποθήκευση

195€

Κωδικός:
691084

62cc
3.46HP

Premium Line

- ✓ Ισχυρός κινητήρας (3,46HP) νέας σχεδίασης

Συμπεριλαμβάνει:

- Ενισχυμένη αυτόματη κεφαλή μεσινέζας
- Νήμα κοπής Ø 3mm/15m PRO SILENT
- Τρίφτερο δίσκο κοπής Ø 255 x 1,6 mm
- Ιμάντα ανάρτησης 4 σημείων
- Κλειδιά συναρμολόγησης - συντήρησης
- Δοχείο ανάμιξης καυσίμου - λαδιού

ΚΥΒΙΣΜΟΣ	62 cm ³
ΙΣΧΥΣ	3,46 HP / 2,6 kW
ΑΞΟΝΑΣ ΔΙΑΙΡΟΥΜ.	Ø 28 mm
ΒΑΡΟΣ Κ/Μ	8,5/ 11,3 kg
ΔΙΑΣΤΑΣΕΙΣ ΣΥΣΚ.	28,5x31,5x107 cm

Με διαιρούμενο άξονα για ευκολία στη μεταφορά και την αποθήκευση

Θαμνοκοπτικό Επινώτιο (πλάτης)

199€

Κωδικός:
691055

52cc
3.0HP

Συμπεριλαμβάνει:

- Τρίφτερο δίσκο κοπής Ø 255 x 1,6 mm
- Κεφαλή μεσινέζας
- Ιμάντα ανάρτησης 4 σημείων
- Κλειδιά συναρμολόγησης - συντήρησης
- Δοχείο ανάμιξης καυσίμου - λαδιού

ΚΥΒΙΣΜΟΣ	52 cm ³
ΙΣΧΥΣ	3,0 HP / 2,2 kW
ΑΞΟΝΑΣ ΔΙΑΙΡΟΥΜ.	Ø 26mm
ΒΑΡΟΣ	11 kg
ΒΑΡΟΣ ΣΥΣΚ.	13 kg
ΔΙΑΣΤΑΣΕΙΣ ΣΥΣΚ.	83x30x31 cm



Τροχήλατα Θαμνοκοπτικά Βενζίνης



225€

Κωδικός:
691061

62cc
3.0HP



ΚΥΒΙΣΜΟΣ	62 cm ³
ΙΣΧΥΣ	3,0 HP / 2,2 kW
ΒΑΡΟΣ Κ/Μ	12/14 kg
ΔΙΑΣΤ. ΜΗΧ/ΤΟΣ (με τιμόνι/χωρίς τιμόνι)	115x104x48 cm / 96x58x48 cm
ΔΙΑΣΤΑΣΕΙΣ ΣΥΣΚ.	56x50x34 cm

Συμπεριλαμβάνει:

- Τρίφτερο δίσκο κοπής Ø 255 x 1,6 mm
- Κεφαλή μεσινέζας με νήμα κοπής
- Επιπλέον κεφαλή μεσινέζας αλουμινίου (βλέπε δώρο)
- Κλειδιά συναρμολόγησης - συντήρησης



830€

Κωδικός:
691080

196cc

Χορτοκοπτικό - Θεριστικό με Μπάρα Κοπής 970mm

ΚΥΒΙΣΜΟΣ	196 cm ³
ΠΛΑΤΟΣ ΚΟΠΗΣ	970 mm
ΒΑΡΟΣ Κ/Μ	59/68 kg
ΔΙΑΣΤΑΣΕΙΣ ΣΥΣΚ.	106,5x50,5x55,5 cm

- Με ισχυρό τετράχρονο κινητήρα 196cc OHV
- Πλάτος κοπής 970mm
- Ρύθμιση ύψους κοπής: 3-8cm
- Τιμόνι ρυθμιζόμενο (πάνω-κάτω)
- Ύψος λαβής από το έδαφος 100-112 cm
- Τρακτερωτοί τροχοί



Πολυμηχάνημα

Ηλεκτρικό 4 σε 1

1200 Watt

Περιλαμβάνει:

- Βασικό Μηχάνημα ισχύος 1200 Watt
- Εξάρτημα Κονταροπρίονο με λάμα 25 cm
- Εξάρτημα Θαμνοκοπτικό
- Εξάρτημα Ψαλίδι Μπορντούρας
- Προέκταση 100 cm
- 3φτερο δίσκο Ø255mm & κεφαλή μεσινέζας
- Ιμάντα ανάρτησης



Μήκος 110 cm
Ø άξονα 25 mm
Βάρος 1,125 kg

Διαστάσεις συσκ.:
22x33x109 cm
Βάρος συσκ.: 12 kg

175€

Κωδικός:
691091

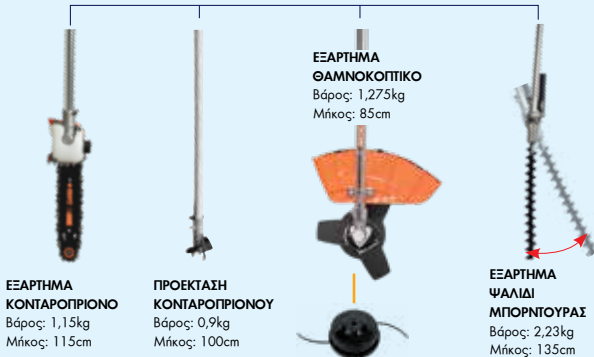

ΕΞΑΡΤΗΜΑ ΚΟΝΤΑΡΟΠΡΙΟΝΟ
Βάρος: 1,15kg
Μήκος: 115cm

ΠΡΟΕΚΤΑΣΗ ΚΟΝΤΑΡΟΠΡΙΟΝΟΥ
Βάρος: 0,9kg
Μήκος: 100cm

ΕΞΑΡΤΗΜΑ ΘΑΜΝΟΚΟΠΤΙΚΟ
Βάρος: 1,275kg
Μήκος: 85cm

ΕΞΑΡΤΗΜΑ ΨΑΛΙΔΙ ΜΠΟΡΝΤΟΥΡΑΣ
Βάρος: 2,23kg
Μήκος: 135cm

Ηλεκτρικά Θαμνοκοπτικά

49€

Κωδικός:
691032

650 Watt

Πλάτος κοπής
290mm

- 1 Μοτέρ 650 Watt
- 2 Τηλεσκοπικός άξονας
- 3 Περιστρεφόμενη κεφαλή κοπής

Βάρος μηχαν.: 2,95 kg
Διαστάσεις συσκ.:
12x25x95 cm
Βάρος συσκ.: 4 kg

Περιλαμβάνει:

- Κεφαλή μεσινέζας με νήμα κοπής
- Μεταλλικό αποστάτη για τοίχους & φράχτες



Πλάτος κοπής 290mm

110€

Κωδικός:
69218

1400 Watt

Πλάτος κοπής
420mm

- 1 Ισχυρό μοτέρ (1400W) και σύστημα ομαλής εκκίνησης (Soft Start)
- 2 Διαιρούμενος άξονας
- 3 Πρακτική ασύμμετρη χειρολαβή "τιμόνι ποδηλάτου"

Βάρος μηχαν.: 6 kg
Διαστάσεις συσκ.:
11x23x100 cm
Βάρος συσκ.: 7 kg

Περιλαμβάνει:

- Δίσκο κοπής
- Κεφαλή μεσινέζας με νήμα κοπής
- Ιμάντα ανάρτησης



Πλάτος κοπής 420mm

Κονταροπρίονα



Βενζινοκίνητα Κονταροπρίονα

145€

Κωδικός:
691099

26cc
1.0Hp

26cc, οικονομικό, ελαφρύ, εύχρηστο & επεκτάσιμο*

Ολικό μήκος 205 cm

- Συμπεριλαμβάνει
- Ιμάντα ανάρτησης
 - Κλειδί συναρμολόγησης
 - Θήκη λάμας
 - Δοχείο ανάμειξης καυσίμου- λαδιού

ΚΥΒΙΣΜΟΣ	26 cc
ΙΣΧΥΣ	1,0 Hp
ΛΑΜΑ	25 cm
ΑΛΥΣΙΔΑ	3/8" x 1,3 mm
ΟΔΗΓΟΙ ΑΛΥΣΙΔΑΣ	39
ΒΑΡΟΣ ΚΟΝΤΑΡΟΠΡ.	5,6 kg
ΒΑΡΟΣ ΣΥΣΚΕΥΑΣΙΑΣ	7,9 kg
ΔΙΑΣΤΑΣΕΙΣ ΣΥΣΚ.	25x27x178 cm

(*) ΠΡΟΑΙΡΕΤΙΚΑ: ΠΡΟΕΚΤΑΣΗ 75cm
ΚΩΔ.: 692138 ΤΙΜΗ: 12 €

169€

Κωδικός:
691086

33cc
1.2Hp

33cc, διαιρούμενο, με προέκταση (100cm) για πρόσβαση σε ψηλότερα σημεία

Ολικό μήκος 220 & 320 cm με προέκταση 100cm

- Συμπεριλαμβάνει
- Προέκταση
 - Ιμάντα ανάρτησης
 - Κλειδί συναρμολόγησης
 - Θήκη λάμας
 - Δοχείο ανάμειξης καυσίμου- λαδιού

ΚΥΒΙΣΜΟΣ	33 cc
ΙΣΧΥΣ	1,2 Hp
ΛΑΜΑ	25 cm
ΑΛΥΣΙΔΑ	3/8" x 1,3 mm
ΟΔΗΓΟΙ ΑΛΥΣΙΔΑΣ	39
ΒΑΡΟΣ ΚΟΝΤΑΡΟΠΡ.	6,7 kg
ΒΑΡΟΣ ΣΥΣΚΕΥΑΣΙΑΣ	9,95 kg
ΔΙΑΣΤΑΣΕΙΣ ΣΥΣΚ.	27x27x108 cm

199€

Κωδικός:
691035

52cc
3.0Hp

52cc, ισχυρό, με ρυθμιζόμενη κλίση κεφαλής & προέκταση άξονα για πρόσβαση σε ψηλότερα σημεία

Ολικό μήκος 220 & 320 cm με προέκταση 100cm

- Συμπεριλαμβάνει
- Προέκταση
 - Ιμάντα ανάρτησης
 - Κλειδί συναρμολόγησης
 - Θήκη λάμας
 - Δοχείο ανάμειξης καυσίμου- λαδιού

ΚΥΒΙΣΜΟΣ	52 cc
ΙΣΧΥΣ	3 Hp
ΛΑΜΑ	25 cm
ΑΛΥΣΙΔΑ	3/8" x 1,3 mm
ΟΔΗΓΟΙ ΑΛΥΣΙΔΑΣ	39
ΒΑΡΟΣ ΚΟΝΤΑΡΟΠΡ.	7 kg
ΒΑΡΟΣ ΣΥΣΚΕΥΑΣΙΑΣ	11 kg
ΔΙΑΣΤΑΣΕΙΣ ΣΥΣΚ.	29x31x108 cm

Ηλεκτρικό

95€

Κωδικός:
691062

710 Watt

ΜΗΚΟΣ ΛΑΜΑΣ
25cm

Ολικό μήκος 150 έως 320 cm

- Τηλεσκοπικός άξονας για πρόσβαση σε ψηλά σημεία
- Ρυθμιζόμενη κλίση κεφαλής 15°
- Αυτόματο σύστημα λίπανσης αλυσίδας

- Συμπεριλαμβάνει
- Ιμάντα ανάρτησης
 - Κλειδί συναρμολόγησης
 - Θήκη λάμας

ΛΑΜΑ	25 cm
ΙΣΧΥΣ	710 Watt
ΤΑΧΥΤ. ΑΛΥΣΙΔΑΣ	10,8 m/sec
ΒΗΜΑ ΑΛΥΣΙΔΑΣ	3/8" x 1,3 mm
ΟΔΗΓΟΙ ΑΛΥΣΙΔΑΣ	39
ΒΑΡΟΣ (Κ/Μ)	5,3/6 kg
ΔΙΑΣΤΑΣΕΙΣ ΣΥΣΚ.	15x21x150 cm

Στις αναγραφόμενες προτεινόμενες τιμές συμπεριλαμβάνεται Φ.Π.Α. Για το κόστος μεταφορικών, συναρμολόγησης ή εγκατάστασης (όταν απαιτείται) αλλά και για το χρόνο διαθεσιμότητας του προϊόντος στο χώρο του καταστήματος, επικοινωνείτε με το κατάστημα.

Πολυμηχανήματα 3 σε 1

52cc
2.0Hp

Περιλαμβάνει:

- Βασικό Μηχάνημα 52cc
- Ισχύς 2Hp
- Εξάρτημα Κονταροπρίονο
- Εξάρτημα Θαμνοκοπτικό
- Προέκταση 100 cm
- 3φτερο δίσκο Ø255mm & κεφαλή μεσινέζας
- Ιμάντα ανάρτησης
- Δοχείο ανάμειξης καυσίμου- λαδιού



189€

Κωδικός:
691076

Διαστάσεις συσκ.:
110x32,5x28.8/10 cm
Βάρος συσκ.: 13 kg

52cc
3.0Hp

Περιλαμβάνει:

- Βασικό Μηχάνημα 52cc
- Ισχύς 3Hp
- Εξάρτημα Κονταροπρίονο με ρυθμιζόμενη κλίση κεφαλής
- Εξάρτημα Θαμνοκοπτικό
- Προέκταση 100 cm
- 3φτερο δίσκο Ø255mm & κεφαλή μεσινέζας
- Ιμάντα ανάρτησης
- Δοχείο ανάμειξης καυσίμου- λαδιού



245€

Κωδικός:
691034

Διαστάσεις συσκ.:
107x31.5x28.5/12,5 cm
Βάρος συσκ.: 16 kg

ΕΞΑΡΤΗΜΑ ΚΟΝΤΑΡΟΠΡΙΟΝΟ
Βάρος: 1,6 kg
Μήκος: 110 cm



ΕΞΑΡΤΗΜΑ ΘΑΜΝΟΚΟΠΤΙΚΟ
Βάρος: 1,45 kg
Μήκος: 85 cm



ΠΡΟΕΚΤΑΣΗ ΚΟΝΤΑΡΟΠΡΙΟΝΟΥ
Βάρος: 0,95 kg
Μήκος: 100 cm



ΕΞΑΡΤΗΜΑ ΚΟΝΤΑΡΟΠΡΙΟΝΟ
Βάρος: 1,9 kg
Μήκος: 110 cm

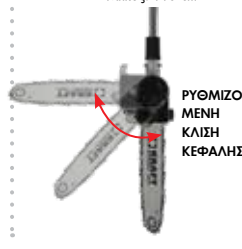

ΕΞΑΡΤΗΜΑ ΘΑΜΝΟΚΟΠΤΙΚΟ
Βάρος: 1,45 kg
Μήκος: 85 cm



ΠΡΟΕΚΤΑΣΗ ΚΟΝΤΑΡΟΠΡΙΟΝΟΥ
Βάρος: 0,95 kg
Μήκος: 100 cm



Πολυμηχανήματα 4 σε 1

52cc
2.0Hp

Περιλαμβάνει:

- Βασικό Μηχάνημα 52cc
- Ισχύς 2Hp
- Εξάρτημα Κονταροπρίονο
- Εξάρτημα Θαμνοκοπτικό
- Εξάρτημα Ψαλίδι Μπορντούρας
- Προέκταση 100 cm
- 3φτερο δίσκο Ø255mm & κεφαλή μεσινέζας
- Ιμάντα ανάρτησης
- Δοχείο ανάμειξης καυσίμου- λαδιού



229€

Κωδικός:
691056

Διαστάσεις συσκ.:
110x32,5x28.8/10 cm
Βάρος συσκ.: 15 kg

52cc
3.0Hp

Περιλαμβάνει:

- Βασικό Μηχάνημα 52cc
- Ισχύς 3Hp
- Εξάρτημα Κονταροπρίονο με ρυθμιζόμενη κλίση κεφαλής
- Εξάρτημα Θαμνοκοπτικό
- Εξάρτημα Ψαλίδι Μπορντούρας
- Προέκταση 100 cm
- 3φτερο δίσκο Ø255mm & κεφαλή μεσινέζας
- Ιμάντα ανάρτησης
- Δοχείο ανάμειξης καυσίμου- λαδιού



299€

Κωδικός:
691074

Διαστάσεις συσκ.:
107x31.5x28.5/12,5 cm
Βάρος συσκ.: 16,5 kg



ΕΞΑΡΤΗΜΑ ΚΟΝΤΑΡΟΠΡΙΟΝΟ
Βάρος: 1,6 kg
Μήκος: 110 cm



ΠΡΟΕΚΤΑΣΗ ΚΟΝΤΑΡΟΠΡΙΟΝΟΥ
Βάρος: 0,95 kg
Μήκος: 100 cm



ΕΞΑΡΤΗΜΑ ΘΑΜΝΟΚΟΠΤΙΚΟ
Βάρος: 1,45 kg
Μήκος: 85 cm



ΕΞΑΡΤΗΜΑ ΨΑΛΙΔΙ ΜΠΟΡΝΤΟΥΡΑΣ
Βάρος: 2,23 kg
Μήκος: 135 cm



ΕΞΑΡΤΗΜΑ ΚΟΝΤΑΡΟΠΡΙΟΝΟ
Βάρος: 1,9 kg
Μήκος: 110 cm



ΠΡΟΕΚΤΑΣΗ ΚΟΝΤΑΡΟΠΡΙΟΝΟΥ
Βάρος: 0,95 kg
Μήκος: 100 cm



ΕΞΑΡΤΗΜΑ ΘΑΜΝΟΚΟΠΤΙΚΟ
Βάρος: 1,55 kg
Μήκος: 85 cm



ΕΞΑΡΤΗΜΑ ΨΑΛΙΔΙ ΜΠΟΡΝΤΟΥΡΑΣ
Βάρος: 2,23 kg
Μήκος: 135 cm

UNIVERSAL FIX LINE
4 ΕΞΟΔΩΝ (ΧΩΡΙΣ ΚΛΕΙΔΙ)



8,50€ Κωδικός: 693412

UNIVERSAL FIX LINE



7,50€ Κωδικός: 69382

UNIVERSAL FIX LINE
ΑΛΟΥΜΙΝΙΟΥ



9,50€ Κωδικός: 69381

ΣΩΜΑ ΑΛΟΥΜΙΝΙΟΥ
4 ΕΞΟΔΩΝ UNIVERSAL



14€ Κωδικός: 69398

✓ ΑΥΤΟΜΑΤΗ

(γέμισμα χωρίς άνοιγμα)

✓ EASY OPEN PRO ΜΕ ΣΤΕΙΡΩΜΑ M10x1,25F

HEAVY DUTY



18€ Κωδικός: 693414



ΚΩΔΙΚΟΣ	ΔΙΑΜΕΤ.	ΔΟΝΤΙΑ	ΤΡΥΠΙΑ	ΠΑΧΟΣ	ΤΙΜΗ
1 69387	255 mm	2	25,4 mm	1,6 mm	5,00 €
1 69388	305 mm	2	25,4 mm	1,8 mm	5,50 €
2 69389	305 mm	2	25,4 mm	3,0 mm	10,00 €
3 69390	255 mm	3	25,4 mm	3,0 mm	9,00 €
3 69391	300 mm	3	25,4 mm	3,0 mm	9,00 €
4 69394	255 mm	80	25,4 mm	1,8 mm	10,00 €
5 69395	255 mm	40	25,4 mm	1,5 mm	12,00 €

ROUND "PRO"

• Επαγγελματική σειρά



ΚΩΔΙΚΟΣ	Ø (mm)	ΜΗΚΟΣ	ΤΙΜΗ
69357	2,40	15 m	2,50 €
69359	3,00	15 m	3,50 €
69360	2,40	86 (450gr)	11,00 €
69362	3,00	55 (450gr)	11,00 €
69363	3,50	40 (450gr)	11,00 €
69364	4,00	31 (450gr)	11,00 €

TWIST "PRO SILENT"

• Ελικοειδής (στριφτή)
• Χαμηλού θορύβου
• Για επαγγελματική χρήση



ΚΩΔΙΚΟΣ	Ø (mm)	ΜΗΚΟΣ	ΤΙΜΗ
69372	2,40	15 m	2,50 €
69374	3,00	15 m	3,50 €
69375	2,40	102 (450gr)	13,00 €
69377	3,00	71 (450gr)	13,00 €
69378	3,50	49 (450gr)	13,00 €
69379	4,00	37 (450gr)	13,00 €
69371	4,00	114 (1,35kg)	38,00 €

TWIST "D- TWIST"

• Τετράγωνη ελικοειδής • Με ενισχυμένο πυρήνα • Χαμηλού θορύβου • Για επαγγελματική χρήση και μεγάλη απόδοση κοπής



ΚΩΔΙΚΟΣ	Ø (mm)	ΜΗΚΟΣ	ΤΙΜΗ
69343	3,00	15 m	3,50 €
69344	3,00	72 (450gr)	13,00 €
69345	3,50	57 (450gr)	13,00 €
69346	4,00	47 (450gr)	13,00 €
69349	4,00	140 (1,35kg)	40,00 €

TWIST "TRI-TWIST"

• Ελικοειδής (στριφτή) με ενισχυμένο πυρήνα
• Χαμηλού θορύβου
• Ιδιαίτερα ανθεκτική



ΚΩΔΙΚΟΣ	Ø (mm)	ΜΗΚΟΣ	ΤΙΜΗ
69353	3,00	50 m (450gr)	16,50 €
69354	3,50	36 m (450gr)	16,50 €
69355	4,00	28 m (450gr)	16,50 €

SQUARE "ALU"

• Τετράγωνη αλουμινίου
• Ενισχυμένη με αλουμίνιο για ακόμη μεγαλύτερη απόδοση και διάρκεια ζωής



ΚΩΔΙΚΟΣ	Ø (mm)	ΜΗΚΟΣ	ΤΙΜΗ
69335	3,00	15 m	4,20 €
69336	3,00	51 (450gr)	14,00 €
69337	3,50	38 (450gr)	14,00 €
69338	4,00	29 (450gr)	14,00 €

D-STAR

• Αστροειδής χωρίς πυρήνα
• Χαμηλού θορύβου • Ιδιαίτερα ανθεκτική



ΚΩΔΙΚΟΣ	Ø (mm)	ΜΗΚΟΣ	ΤΙΜΗ
693407	3,00	74 m (450gr)	12,00 €
693408	3,50	55 m (450gr)	12,00 €
693409	4,00	42 m (450gr)	12,00 €

SAW LINE

• Πριονωτό σχήμα χωρίς πυρήνα
• Χαμηλού θορύβου • Ιδιαίτερα ανθεκτική



ΚΩΔΙΚΟΣ	Ø (mm)	ΜΗΚΟΣ	ΤΙΜΗ
693401	3,00	15 m	4,50 €
693402	3,00	50 m (450gr)	14,50 €
693403	3,50	37 m (450gr)	14,50 €
693404	4,00	27 m (450gr)	14,50 €
693405	4,00	85 m (1,35kg)	42,00 €



ΚΩΔΙΚΟΣ	Ø (mm)	ΜΗΚΟΣ	ΤΙΜΗ
693410	3,50	20 x 0,42 m	6,50 €

Σε τεμάχια των 42 cm

SQUARE "D-CUT"

• Τετράγωνη με ενισχυμένο πυρήνα
• Υψηλής ποιότητας πρώτες ύλες • Ανθεκτική, μεγάλης αντοχής για υψηλές αποδόσεις



ΚΩΔΙΚΟΣ	Ø (mm)	ΜΗΚΟΣ	ΤΙΜΗ
69325	3,00	15 m	3,80 €
69326	3,00	50 (450gr)	11,50 €
69327	3,50	37 (450gr)	11,50 €
69328	4,00	27 (450gr)	11,50 €
69331	4,00	85 (1,35kg)	34,00 €



ΚΩΔΙΚΟΣ	Ø (mm)	ΜΗΚΟΣ	ΤΙΜΗ
69333	3,50	20 x 0,42 m	5,50 €
69334	4,00	15 x 0,42 m	5,00 €

Σε τεμάχια των 42 cm

Ηλεκτρικές Μηχανές Γκαζόν

99€ Κωδικός: 691030

1300 Watt

- Ισχύς 1300 Watt
- Πλάτος κοπής: 33 cm
- Ρυθμιζόμενο ύψος κοπής 20/30/40/50/60/70 mm (κεντρική ρύθμιση με μοχλό)
- Χωρητικότητα κάδου 35 lt.
- Βάρος Κ/Μ: 9/10,5 kg
- Διαστάσεις συσκ: 630x380x630 mm



175€ Κωδικός: 691031

1800 Watt

- Ισχύς 1800 Watt
- Πλάτος κοπής: 40 cm
- Ρυθμιζόμενο ύψος κοπής 20/30/40/50/60/70 mm (κεντρική ρύθμιση με μοχλό)
- Χωρητικότητα κάδου 50 lt.
- Βάρος Κ/Μ: 13/14,5 kg
- Διαστάσεις συσκ: 735x455x370 mm



Μπαλαντέζα Κήπου

55€ Κωδικός: 607025

27+3m 3x1,5

- Τάση: 230V/50Hz
- Καλώδιο: 27+3 m
- Τύπος Καλωδίου: 3G 1,5mm² H05VV-F
- Ισχύς: 3000 Watt max.
- Βάρος: Κ/Μ: 2,97/3,33 kg
- Διαστάσεις συσκ: 260x195x330 mm



Βενζινοκίνητες Μηχανές Γκαζόν

259€ Κωδικός: 691095

3 σε 1 Ωδούμενη

1. Συλλογή σε κάδο
2. Κοπή σε χορτολίπασμα (mulching)
3. Εξαγωγή και εναπόθεση στη διαδρομή κοπής

- Πλάτος κοπής: 420 mm
- Κυβισμός: 145cc OHV
- Μεταλλικό σασί
- Ρυθμιζόμενο ύψος κοπής 25 - 75 mm (κεντρική ρύθμιση με μοχλό)
- Χωρητικότητα κάδου 40 Lt.
- Βάρος Κ/Μ: 23/26 kg
- Διαστάσεις συσκ: 720x520x460 mm



375€ Κωδικός: 691078

4 σε 1 Αυτοκινούμενη

1. Συλλογή σε κάδο
2. Κοπή σε χορτολίπασμα (mulching)
3. Εξαγωγή και εναπόθεση στη διαδρομή κοπής
4. Πλευρική εξαγωγή

- Με σύστημα αυτοπροώθησης
- Πλάτος κοπής: 457 mm
- Κυβισμός: 139cc OHV
- Μεταλλικό σασί
- Ρυθμιζόμενο ύψος κοπής 25 - 75 mm (κεντρική ρύθμιση με μοχλό)
- Χωρητικότητα κάδου 65 Lt.
- Βάρος Κ/Μ: 33,7/36,7 kg
- Διαστάσεις συσκ: 740x570x485 mm



449€ Κωδικός: 691079

4 σε 1 Αυτοκινούμενη

1. Συλλογή σε κάδο
2. Κοπή σε χορτολίπασμα (mulching)
3. Εξαγωγή και εναπόθεση στη διαδρομή κοπής
4. Πλευρική εξαγωγή

- Με σύστημα αυτοπροώθησης
- Πλάτος κοπής: 525 mm
- Κυβισμός: 173cc OHV
- Μεταλλικό σασί
- Ρυθμιζόμενο ύψος κοπής 25 - 75 mm (κεντρική ρύθμιση με μοχλό)
- Χωρητικότητα κάδου 65 Lt.
- Βάρος Κ/Μ: 40,5/43,5 kg
- Διαστάσεις συσκ: 855x575x500 mm



Βενζινοκίνητος Εξαερωτήρας Γκαζόν

320€ Κωδικός: 691096

- Με ισχυρό κινητήρα 212cc
- Πλάτος εργασίας 40 cm
- Βάθος εργασίας -15 ~ +5 mm
- Μεγάλο τροχό Ø200mm
- Χωρητικότητα κάδου 45 Lt.
- Δυνατότητα συλλογής ή οπίσθιας εναπόθεσης



Συνοδεύεται με σετ 18 μαχαιριών & σετ 24 νυχιών

Ηλεκτρικά

75€ Κωδικός: 691052

600 Watt



- Ισχύς 600 W
- Στροφές 1400 rpm
- Μήκος λάμας 61 cm διπλής κοπής
- Απόσταση δοντιών 20 mm • Βάρος 3,2 kg

89€ Κωδικός: 691053

✓ Περιστερόμενη λαβή

600 Watt



- Ισχύς 600 W
- Στροφές 1400 rpm
- Μήκος λάμας 61 cm Laser Cut διπλής κοπής
- Περιστερόμενη λαβή
- Απόσταση δοντιών 24 mm • Βάρος 3,6 kg

Ηλεκτρικό Τηλεσκοπικό

600 Watt

99€ Κωδικός: 691051



- Ισχύς 600 W
- Λάμα κοπής Laser Cut
- Μήκος λάμας 51 cm
- Απόσταση δοντιών 20 mm
- Ρύθμιση κεφαλής πάνω-κάτω
- Βάρος 4,3 kg

Βενζινοκίνητα

159€ Κωδικός: 691015



- Μήκος λάμας 61 cm
- Κυβισμός 25,4 cm³ • Ντεπόζιτο 0,6 Lt.
- Ικανότητα κοπής 28 mm • Βάρος 6,8 kg

Με περιστρέφόμενη χειρολαβή

195€ Κωδικός: 691054



- Μήκος λάμας 80 cm Laser Cut
- Κυβισμός 25,4 cm³ • Ντεπόζιτο 0,45 Lt.
- Ικανότητα κοπής 28 mm • Βάρος 6,3 kg

Με περιστρέφόμενη χειρολαβή

Φυσητήρες - Αναρροφητήρες

Ηλεκτρικός Φυσητήρας

59€ Κωδικός: 691093

3000 Watt



- Ισχύς 3000W
- Ελαφρύς με ισχυρό κινητήρα, υψηλή παροχή αέρα (ρυθμιζόμενη)
- Βάρος: 2,57 kg

Αναμένεται από 04/04/2022

Ηλεκτρικός Φυσητήρας - Αναρροφητήρας

65€ Κωδικός: 69234

3000 Watt



- Ισχύς 3000W
- Διπλής λειτουργίας
- Πιυσόμενος σωλήνας αναρρόφησης με τροχούς
- Σάκος συλλογής: 45 lt.
- Βάρος: 3,3 kg

Βενζινοκίνητος Φυσητήρας

169€ Κωδικός: 691069

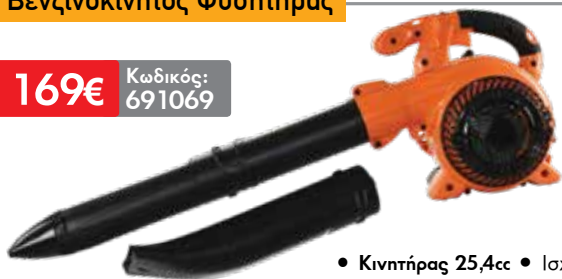

- Κινητήρας 25,4cc • Ισχύς 1Hp
- Στροφές κινητήρα 2800 rpm (max. 7500 rpm) • Βάρος 4,5 kg

Περιλαμβάνει δυο ακροφύσια

Βενζινοκίνητος Φυσητήρας - Αναρροφητήρας

199€ Κωδικός: 691036

- ✓ Heavy Duty
- ✓ Διπλής Λειτουργίας



- Κινητήρας 25,4cc • Ισχύς 1Hp
- Στροφές κινητήρα 3000 rpm (max. 9000 rpm) • Βάρος 5,3 kg

Ηλεκτρικά Σχιστικά Ξύλου



429€ Κωδικός: 691042

2300 Watt

7 Ton.



Εξοπλισμένο με κλωβό ασφαλείας όπως απαιτείται από τα νέα ευρωπαϊκά πρότυπα ασφαλείας

- Δύναμη σχισίματος: 7 ton.
- 2300 Watt • Τάση 230V
- Για ξύλα με μήκος 20-52 cm
- Διάμετρος Ξύλου: 5-25 cm
- Χωρητικότητα υδραυλικού λαδιού 3,5 Lt.
- Μήκος μηχανήματος: 1160 mm
- Διαστάσεις συσκευασίας: 940x270x505 mm
- Βάρος 45 kg

1.120€ Κωδικός: 691066

3000 Watt

11 Ton.

- Δύναμη σχισίματος: 11 ton.
- 3000 Watt • Τάση 230V
- Μήκος ξύλου: 56-104 cm
- Διάμετρος Ξύλου: 10-30 cm max.
- Χωρητικότητα υδραυλικού λαδιού 7 Lt.
- Ύψος μηχανήματος: 2280 mm
- Διαστάσεις συσκ.: 1700x500x755 mm
- Βάρος 169 kg



Κλαδοτεμαχιστές (Βιοθρυμματιστές)



Βενζινοκίνητοι

Κλαδοτεμαχιστές με μεγάλη απόδοση θρυμματισμού, δυνατό κινητήρα βενζίνης, τύμπανο με δύο αναστρέψιμα μαχαίρια HSS και μπάρα ασφαλείας χειριστή



212cc

830€ Κωδικός: 691064

- Ικανότητα: 70 mm (max)
- Κινητήρας 212 cc • Χειρόμυζα
- Απόδοση: 500 - 2.000 kg/h
- Διαστάσεις συσκ.: 63x42x112 cm
- Βάρος Κ/Μ: 70/80 kg



420cc

1.490€ Κωδικός: 691065

- Ικανότητα: 100 mm (max)
- Κινητήρας 420 cc
- Ηλεκτρική εκκίνηση (μίζα-μπαταρία)
- Απόδοση: 1.000 - 5.500 kg/h
- Διαστάσεις συσκ.: 112x64x112 cm
- Βάρος Κ/Μ: 180/205 kg



420cc

1.970€ Κωδικός: 691106

- Ικανότητα: 150 mm (max)
- Κινητήρας 420 cc
- Ηλεκτρική εκκίνηση (μίζα)
- Απόδοση: 5 - 7 m³/h
- Διαστάσεις συσκ.: 115x78x123 cm
- Βάρος: 250/280 kg

Ηλεκτρικοί

Ηλεκτρικός κλαδοτεμαχιστής με ισχυρό κινητήρα δορύβου χαμηλού και στιβαρή μεταλλική κατασκευή



3 HP

870€ Κωδικός: 691104

- Κινητήρας 3Hp / 230V
- Ωφέλιμο πάχος κοπής: Ø50mm
- Ταχύτητα λεπίδων: 2000 rpm
- Βάρος Κ/Μ: 105 / 118 kg

Ηλεκτρικός κλαδοτεμαχιστής για ερασιτεχνική χρήση. Κοπή με γρανάζια (αυτοπρώθηση κλαδιών), χαμηλού δορύβου



2800 Watt

279€ Κωδικός: 69259

- Ισχύς 2800 Watt (230 Volt)
- Μέγιστο πάχος κοπής: Ø44 mm
- Δοχείο συλλογής: 60 Lt.
- Βάρος Κ/Μ: 20 / 22,05 kg

Στις αναγραφόμενες προτεινόμενες τιμές συμπεριλαμβάνεται Φ.Π.Α. Για το κόστος μεταφορικών, συναρμολόγησης ή εγκατάστασης (όταν απαιτείται) αλλά και για το χρόνο διαθεσιμότητας του προϊόντος στο χώρο του καταστήματος, επικοινωνείτε με το κατάστημα.

Κλαδευτικά Αλυσοπρίονα Βενζίνης



99€ Κωδικός: 691102

- Μήκος λάμας: 25 cm
- Κυβισμός: 25,4 cm³ • Ισχύς: 1,2 HP
- Αλυσίδα: 3/8" x 1,3 mm
- Οδηγοί αλυσίδας: 40
- Διαστάσεις συσκ.: 32,5x25,5x25,5 cm
- Βάρος (χωρίς λάμα & αλυσίδα): 3,25 kg

✓ Καρμπουρατέρ **WALBRO** ✓ Αλυσίδα και λάμα **OREGON**



WALBRO
OREGON

135€ Κωδικός: 691070

- Μήκος λάμας: 25 cm
- Κυβισμός: 25,4 cm³ • Ισχύς: 1,2 HP
- Αλυσίδα: 3/8" x 1,3 mm
- Οδηγοί αλυσίδας: 40
- Διαστάσεις συσκ.: 32,5x25,5x25,5 cm
- Βάρος (χωρίς λάμα & αλυσίδα): 3,25 kg



> Λάμα carving
> Αλυσίδα 1/4"

139€ Κωδικός: 691109

- Μήκος λάμας: 25 cm
- Κυβισμός: 25,4 cm³ • Ισχύς: 1,0 HP
- Αλυσίδα: 1/4" x 1,3 mm
- Οδηγοί αλυσίδας: 60
- Διαστάσεις συσκ.: 30x23x24 cm
- Βάρος (χωρίς λάμα & αλυσίδα): 3,4 kg

Αλυσοπρίονα Βενζίνης Γενικής Χρήσης



46cc

115€ Κωδικός: 691044

- Μήκος λάμας: 45 cm
- Κυβισμός: 46 cm³ • Ισχύς: 2,4 HP
- Αλυσίδα: 0,325" x 1,5 mm
- Οδηγοί αλυσίδας: 72
- Αντικραδασμική λαβή
- Διαστάσεις συσκ.: 48x26x28 cm
- Βάρος (χωρίς λάμα & αλυσίδα): 5,4 kg



56cc

129€ Κωδικός: 691045

- Μήκος λάμας: 50 cm
- Κυβισμός: 56 cm³ • Ισχύς: 3,0 HP
- Αλυσίδα: 0,325" x 1,5 mm
- Οδηγοί αλυσίδας: 76
- Αντικραδασμική λαβή
- Διαστάσεις συσκ.: 48x26x28 cm
- Βάρος (χωρίς λάμα & αλυσίδα): 5,7 kg



61,5cc

165€ Κωδικός: 691110

- Μήκος λάμας: 50 cm
- Κυβισμός: 61,5 cm³ • Ισχύς: 3,8 HP
- Αλυσίδα: 0,325" x 1,5 mm
- Οδηγοί αλυσίδας: 76
- Αντικραδασμική λαβή
- Διαστάσεις συσκ.: 50,5x25,5x29 cm
- Βάρος (χωρίς λάμα & αλυσίδα): 5,7 kg



46cc

159€ Κωδικός: 691101

> Καρμπουρατέρ **WALBRO**
> Αλυσίδα και λάμα **OREGON**
> Αντικραδασμική λαβή
> Εύκολη εκκίνηση **easy on**

WALBRO
OREGON

- Μήκος λάμας: 45 cm • Κυβισμός: 46 cm³ • Ισχύς: 2,4 HP
- Αλυσίδα: 0,325" x 1,5 mm • Οδηγοί αλυσίδας: 72
- Αντικραδασμική λαβή • Διαστάσεις συσκ.: 48x26x28 cm
- Βάρος (χωρίς λάμα & αλυσίδα): 5,5 kg



56cc

175€ Κωδικός: 691085

> Καρμπουρατέρ **WALBRO**
> Αλυσίδα και λάμα **OREGON**
> Αντικραδασμική λαβή
> Εύκολη εκκίνηση **easy on**

WALBRO
OREGON

- Μήκος λάμας: 50 cm • Κυβισμός: 56 cm³ • Ισχύς: 3,0 HP
- Αλυσίδα: 0,325" x 1,5 mm • Οδηγοί αλυσίδας: 78
- Αντικραδασμική λαβή • Διαστάσεις συσκ.: 48x28x26 cm
- Βάρος (χωρίς λάμα & αλυσίδα): 5,8 kg

NEO

Ηλεκτρικά Αλυσοπρίονα



1800 Watt

79€ Κωδικός: 691071

- Μήκος λάμας: 40 cm • Ισχύς: 1800 Watt
- Αλυσίδα: 3/8" x 1,3 mm • Οδηγοί αλυσίδας: 57
- Διαστάσεις συσκ.: 48x27,5x24 cm
- Βάρος (χωρίς λάμα & αλυσίδα): 4,5 kg



2400 Watt

99€ Κωδικός: 69226

- Μήκος λάμας: 45 cm • Ισχύς: 2400 Watt
- Αλυσίδα: 3/8" x 1,3 mm • Οδηγοί αλυσίδας: 62
- Διαστάσεις συσκ.: 51x27x21 cm
- Βάρος (χωρίς λάμα & αλυσίδα): 5,3kg

Τροχιστικό Αλυσίδας

✓ Εξοικονόμηση χρόνου τροχίσματος
✓ Αυτόματη μετακίνηση αλυσίδας (χωρίς χρήση μέγγενης)



49€

Κωδικός: 691010

- Μοτέρ: DC 85W
- Στροφές: 5000 rpm
- Δίσκος: Ø 104x3,2 mm
- Βάρος: 2,6 kg

Ψαλίδια Κλαδέματος Μπαταρίας Λιθίου



16.8 V (1x2.5Ah) Ø28mm

Κοπή Ø28mm max.

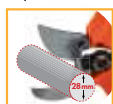

115€ Κωδικός: 691111

- ✓ Δυνατότητα κοπής έως 28mm με 2 σκάλες ρύθμισης
- ✓ Ισχυρό επαγωγικό (brushless) μοτέρ ✓ Με μία μπαταρία 2,5 Ah
- ✓ Λεπίδες από ειδικό μίγμα ατσάλιου τύπου SK5 για μεγάλη αντοχή και καθαρές κοπές
- ✓ Φορτιστής ταυτόχρονης φόρτισης 2 μπαταριών

ΤΑΣΗ (V)	16,8
ΙΚΑΝ. ΚΟΠΗΣ (mm)	Ø1 - 28
ΒΑΡΟΣ ΕΡΓΑΛ. (με μπατ.) (kg)	0,9
ΒΑΡΟΣ ΣΥΣΚ. (kg)	1,82
ΔΙΑΣΤ. ΣΥΣΚ. (mm)	590x420x260



Περιλαμβάνει: 1 μπαταρία λιθίου 2.5Ah, 1 φορτιστή, βαλιτσάκι μεταφοράς

ΕΦΕΔΡΙΚΗ ΜΠΑΤΑΡΙΑ ΚΩΔ.: 692141 ΤΙΜΗ: 29€

16.8 V (2x2.6Ah) Heavy Duty Ø28mm

Κοπή Ø28mm max.



195€ Κωδικός: 691092

- ✓ Δυνατότητα κοπής έως 28mm με 2 σκάλες ρύθμισης
- ✓ Ισχυρό επαγωγικό (brushless) μοτέρ ✓ Με δύο μπαταρίες 2,6 Ah
- ✓ Λεπίδες από ειδικό μίγμα ατσάλιου τύπου SK5 για μεγάλη αντοχή και καθαρές κοπές ✓ Αισθητήρας προστασίας δακτύλων
- ✓ Φορτιστής ταυτόχρονης φόρτισης 2 μπαταριών

ΤΑΣΗ (V)	16,8
ΙΚΑΝ. ΚΟΠΗΣ (mm)	Ø1 - 28
ΒΑΡΟΣ ΕΡΓΑΛΕΙΟΥ (με μπατ.) (kg)	0,96
ΒΑΡΟΣ ΣΥΣΚ. (kg)	3,00
ΔΙΑΣΤ. ΣΥΣΚ. (mm)	380x275x165



Περιλαμβάνει: 2 μπαταρίες λιθίου 2.6Ah, 1 φορτιστή, σιβαρό βαλιτσάκι μεταφοράς

ΕΦΕΔΡΙΚΗ ΜΠΑΤΑΡΙΑ ΚΩΔ.: 621290 ΤΙΜΗ: 37€

Κλαδευτικό Αλυσοπρίνο Μπαταρίας Λιθίου



175€ Κωδικός: 691114

Με μια μπαταρία 4.0 Ah

Το κλαδευτικό αλυσοπρίνο μπαταρίας λιθίου διαθέτει:

- ✓ Λάμα 20cm ✓ Αλυσίδα 1/4"
- ✓ Σύστημα αυτόματης λίπανσης αλυσίδας
- ✓ Φορτιστή για δύο μπαταρίες
- ✓ Μοτέρ Brushless
- ✓ Οθόνη LCD ένδειξης υπόλοιπου μπαταρίας
- ✓ Εργονομική λαβή και βολική κατανομή του βάρους για χρήση με το ένα ή με τα δύο χέρια
- ✓ Βάρος μόλις 2,1kg με πλήρες εξοπλισμό

Κοπή Ø200mm max.



ΤΑΣΗ (V)	21
ΙΚΑΝ. ΚΟΠΗΣ (mm)	Ø 200
ΜΗΚΟΣ ΛΑΜΑΣ (mm)	200
ΑΛΥΣΙΔΑ (mm)	1/4" x 1,1
ΟΛΙΚΟ ΜΗΚΟΣ ΕΡΓ. (ΛΑΜΑ&ΜΠΛΑΤ.) (cm)	52,5
ΒΑΡΟΣ ΕΡΓΑΛΕΙΟΥ (ΜΕ ΜΠΑΤΑΡΙΑ - ΛΑΜΑ - ΑΛΥΣΙΔΑ - ΛΑΔΙ) (kg)	2,1
ΒΑΡΟΣ ΣΥΣΚΕΥΑΣΙΑΣ (kg)	4,15
ΔΙΑΣΤ. ΣΥΣΚ. (mm)	525x290x140



Περιλαμβάνει φορτιστή, αλυσίδα 1/4"x1,1mm, μια μπαταρία 4.0 Ah και πρακτική βαλίτσα μεταφοράς

ΕΦΕΔΡΙΚΗ ΜΠΑΤΑΡΙΑ ΚΩΔ.: 692145 ΤΙΜΗ: 48€

Τριβέλες (Γεωτρήματα)



52cc
2.2Hp

169€
Κωδικός: 691016

Κυβισμός 52cc
Βάρος Κ/Μ 8,8/10,5kg



62cc
3.0Hp

189€
Κωδικός: 691017

Κυβισμός 62cc
Βάρος Κ/Μ 11,5/12,5kg



72cc
3.4Hp

229€
Κωδικός: 691060

Κυβισμός 72cc
Βάρος Κ/Μ 12,5/13,5kg

ΑΡΙΔΕΣ ΓΙΑ ΤΡΙΒΕΛΕΣ



ΚΩΔΙΚ.	ΤΥΠΟΣ	ΤΙΜΗ
69288	Ø 100x730mm	25 €
69289	Ø 150x730mm	31 €
69279	Ø 200x730mm	36 €
69270	Ø 250x730mm	45 €
69271	Ø 300x730mm	55 €

ΠΡΟΕΚΤΑΣΗ 400mm

12€
Κωδικός: 69278



Ηλεκτρικά Σκαπτικά

135€ Κωδικός: 691011



1000 Watt

- 1000 Watt
- 365 mm πλάτος εργασίας
- Αριθμός μαχαιριών 8+8 (2+2 σετ μαχαιριών)
- Βάρος: 8,9 kg

179€ Κωδικός: 691089



1500 Watt

- 1500 Watt
- 400 mm πλάτος εργασίας
- Αριθμός μαχαιριών 12+12 (3+3 σειρές)
- Βάρος: 11,2 kg

Βενζινοκίνητο Σκαπτικό Κάθετου Άξονα Δίχρονο

185€ Κωδικός: 691090



- Δίχρονος κινητήρας 52cc
- Πλάτος εργασίας 30 cm
- 1 ταχύτητα εμπρός
- Αριθμός μαχαιριών 8+8 (2+2 σειρές)
- Μετάδοση κίνησης με κορώνα - πηνίο
- Τροχί μεταφοράς
- Βάρος Κ/Μ: 15,9 / 16,9 kg

Βενζινοκίνητα Σκαπτικά Κάθετου Άξονα

330€ Κωδικός: 691004

- Τετράχρονος κινητήρας 121cc
- 1 ταχύτητα εμπρός
- Πλάτος εργασίας 36 cm
- Αριθμός μαχαιριών 8+8 (2+2 σειρές)
- Μετάδοση κίνησης με ιμάντα + κορώνα - πηνίο
- Τροχός μεταφοράς
- Βάρος (Κ/Μ): 33/35 kg



- Μετάδοση κίνησης με ιμάντα + κορώνα-πηνίο

390€ Κωδικός: 691005

- Τετράχρονος κινητήρας 150cc
- 1 ταχύτητα εμπρός
- Πλάτος εργασίας 60 cm
- Αριθμός μαχαιριών 12+12 (3+3 σειρές μαχαιριών συν πλαϊνός δίσκος)
- Μετάδοση κίνησης με ιμάντα + κορώνα - πηνίο
- Τροχός μεταφοράς
- Βάρος (Κ/Μ): 36/39 kg



- Μετάδοση κίνησης με ιμάντα + κορώνα-πηνίο

Μοτοκαλλιεργητής (Βενζινοκίνητο Σκαπτικό)

690€ Κωδικός: 691094

- Τετράχρονος κινητήρας 212cc
- Πλάτος εργασίας 480 mm
- Βάθος εργασίας 175-350 mm
- Ταχύτητες 1 εμπρός & 1 όπισθεν
- Αριθμός μαχαιριών 3+3 (2+2 σειρές)
- Μετάδοση κίνησης με γρανάζια τόσο στους τροχούς όσο και στη φρέζα
- Οδηγός ρύθμισης βάθους εργασίας
- Βάρος (Κ/Μ): 70/78 kg



Βενζινοκίνητο με Σασμάν

490€ Κωδικός: 691006

- Κινητήρας τετράχρονος αερόψυκτος 208cc με φίλτρο αέρα σε λουτρό λαδιού • 3 ταχύτητες (2 εμπρός - 1 πίσω) • Πλάτος εργασίας 90 cm
- Πλήρως ρυθμιζόμενο τιμόνι (πάνω-κάτω, δεξιά-αριστερά)
- Αριθμός μαχαιριών 12+12 (3+3 σειρές)
- Με κιβώτιο ταχυτήτων και μετάδοση κίνησης ιμάντας + ταμπακίερα
- 2 τροχοί: Ø40cm & 1 τροχός μπροστά
- Βάρος (Κ/Μ): 76/82 kg



Με κιβώτιο ταχυτήτων και μετάδοση κίνησης ιμάντας + ταμπακίερα



Με πλήρες σετ μαχαιριών και ρόδες μεταφοράς Ø 40cm

Βενζινοκίνητο με Σασμάν & Κορώνα - Πνύιο

570€ Κωδικός: 691077

- Κινητήρας τετράχρονος αερόψυκτος 208cc με φίλτρο αέρα σε λουτρό λαδιού • 3 ταχύτητες (2 εμπρός - 1 πίσω)
- Αριθμός μαχαιριών: 12+12 (3+3 σειρές)
- Πλάτος εργασίας 100 cm
- Με κιβώτιο ταχυτήτων & μετάδοση κίνησης με κορώνα - πνύιο
- Πλήρως ρυθμιζόμενο τιμόνι (πάνω-κάτω, δεξιά-αριστερά)
- 2 τροχοί: Ø40cm
- Βάρος (Κ/Μ): 89/ 99 kg



Με κιβώτιο ταχυτήτων και μετάδοση κίνησης με κορώνα - πνύιο



Με πλήρες σετ μαχαιριών και ρόδες μεταφοράς Ø 40cm

Πετρελαιοκίνητα (Diesel) Σκαπτικά

850€ Κωδικός: 691063

- Κινητήρας Diesel 247cc • Φίλτρο αέρα σε λουτρό λαδιού
- 3 ταχύτητες (2 εμπρός & 1 όπισθεν) • Πλάτος εργασίας 100 cm
- Πλήρως ρυθμιζόμενο τιμόνι (πάνω-κάτω, δεξιά-αριστερά) • Αριθμός μαχαιριών 12+12 (3+3 σειρές)
- Με κιβώτιο ταχυτήτων & μετάδοση κίνησης με κορώνα - πνύιο
- Ρόδες μεταφοράς
- Βάρος (Κ/Μ): 97/107 kg



Diesel

• Με κιβώτιο ταχυτήτων και μετάδοση κίνησης με κορώνα - πνύιο



Με πλήρες σετ μαχαιριών και ρόδες μεταφοράς Ø 40cm

1.200€ Κωδικός: 691088

- Κινητήρας Diesel 418cc • Φίλτρο αέρα σε λουτρό λαδιού
- Με μίζα & μπαταρία • 3 ταχύτητες (2 εμπρός & 1 όπισθεν)
- Πλάτος εργασίας 135 cm
- Πλήρως ρυθμιζόμενο τιμόνι (πάνω-κάτω, δεξιά-αριστερά)
- Αριθμός μαχαιριών 20+20 (4+4 σειρές)
- Με κιβώτιο ταχυτήτων και μετάδοση κίνησης με κορώνα - πνύιο
- Ρόδες μεταφοράς
- Βάρος (Κ/Μ): 156/168 kg



Diesel

• Μίζα & μπαταρία
• Με κιβώτιο ταχυτήτων και μετάδοση κίνησης με κορώνα - πνύιο



Με πλήρες σετ μαχαιριών και ρόδες μεταφοράς Ø 40cm

Βενζινοκίνητα Ψεκαστικά Συγκροτήματα

139€ Κωδικός: 691047



Κινητήρας:
Δίχρονος αερόψυκτος κινητήρας 25,6 cc
Αντλία ψεκασμού:
Κεφαλή: μηρούτζινη
Πίεση: 15-25 bar
Παροχή: 3-8 Lt/min
Συγκρότημα:
Διαστάσεις: 400x320x360 mm
Βάρος (Κ/Μ): 7,2/11 kg

Περιλαμβάνει:

- Σωλήνα ψεκασμού 20 m
- Αυλό 55 cm
- Σωλήνες αναρρόφησης & επιστροφής
- Φίλτρο αναρρόφησης

259€ Κωδικός: 691048



Ψεκαστικό συγκρότημα με μετάδοση κίνησης μέσω γραναζωτού μειωτήρα (χωρίς ιμάντα)

Κινητήρας:
Τετράχρονος κινητήρας 196 cc
Αντλία ψεκασμού:
Ανοξείδωτα έμβολα
Στροφές: 800-1200 rpm
Πίεση: 21-45 bar
Παροχή: 14-22 Lt/min
Συγκρότημα:
Διαστάσεις: 575x395x435 mm
Βάρος (Κ/Μ): 30/32 kg

Περιλαμβάνει:

- Σωλήνες αναρρόφησης & επιστροφής
- Φίλτρο αναρρόφησης
- Αντιδομητικά πέλματα

(Δεν περιλαμβάνει σωλήνα ψεκασμού & αυλό)

Αντλίες Ψεκαστικού

75€ Κωδικός: 691097



115€ Κωδικός: 691049

ΚΩΔΙΚΟΣ	691097	691049
ΣΤΡΟΦΕΣ (rpm)	800 - 1200	800 - 1200
ΠΙΕΣΗ (bar)	21 - 45	21 - 45
ΠΑΡΟΧΗ (Lt/min)	14 - 22	30 - 45
ΔΙΑΣΤ. ΣΥΣΚ. (mm)	360 x 290 x 315	400 x 315 x 370
ΒΑΡΟΣ (Κ/Μ) (kg)	8 / 9	10 / 11

Περιλαμβάνουν:

- Αεροκώδωνα
- Μανόμετρο γλυκερίνης
- Τροχαλία
- Βάσεις στήριξης
- Σωλήνες αναρρόφησης & επιστροφής
- Φίλτρο αναρρόφησης

Σωλήνες Ψεκασμού

50 μέτρα
55€ Κωδικός: 621263

100 μέτρα
109€ Κωδικός: 621264



• Ø 8,5 mm / 200 bar BP
• με ρακόρ εισόδου θηλικό 1/4" και περιστρεφόμενο ρακόρ εξόδου αρσενικό

Αυλοί Ψεκασμού

Αυλός ψεκασμού 60cm "παπτός"

17€ Κωδικός: 621272
με μπεκ (1,5 mm)



με 4 μπεκ (1/1,5/2/2,5 mm)



με 3 μπεκ (1,5/2,3/3 mm)

Αυλός ψεκασμού Turbo με λαβή αλουμινίου
39€ Κωδικός: 621273

Αυλός ψεκασμού Turbo 2 χειρολαβών
39€ Κωδικός: 621274

Κινητήρες Βενζίνης / Κινητήρας Diesel

129€

Κωδικός: 23468

Άξονας με σφίνα 19,05 mm



- Κυβισμός: 208 cm³
- Δοχείο καυσίμου: 3,6 Lt.
- Διαστάσεις οπών Βάσης: 86x162 mm
- Κατανάλωση: ≤ 395 gr/(kW.h)
- Βάρος: 16 kg

129€

Κωδικός: 23470

Άξονας με σπείρωμα



379€ Κωδικός: 23467

Εκκίνηση ηλεκτρική (μίζα)

- Κυβισμός: 420 cm³
- Άξονας με σφίνα 25,4 mm
- Δοχείο καυσίμου: 6,5 Lt.
- Διαστάσεις οπών Βάσης: 105x195 mm
- Κατανάλωση: ≤ 374 gr/(kW.h)
- Βάρος: 34 Kg



Diesel

Εκκίνηση ηλεκτρική (μίζα)

690€ Κωδικός: 23469

- Κυβισμός: 498 cm³
- Άξονας με σφίνα 25,4 mm
- Δοχείο καυσίμου: 5,5 Lt.
- Φίλτρο αέρα σε λουτρό λαδιού
- Διαστάσεις οπών Βάσης: 95x272 mm
- Βάρος: 50 Kg

Πλάτης Βενζινοκίνητος



149€ Κωδικός: 691046

- **Κινητήρας:**
Δίχρονος αερόψυκτος κινητήρας 25,6 cc
- **Αντλία ψεκασμού:**
Κεφαλή: μπουτίζινη
Πίεση: 15-25 bar
Παροχή: 3-8 Lt/min
- Δοχείο: 25 Lt.
- Διαστάσεις: 410x340x650 mm
- Βάρος (Κ/Μ): 10/11 kg

Νεφελοψεκαστήρας Βενζινοκίνητος



159€ Κωδικός: 691075

- Κινητήρας 42 cc
- Παροχή υγρού μίγματος 4 Lt/min
- Εμβέλεια ψεκασμού έως 12 m
- Παροχή σκόνης 6 kg/min
- Δοχείο: 16 Lt
- Βάρος (Κ/Μ): 9,5/13,5 kg

Μπαταρίας & Προπιέσεως

69€ Κωδικός: 621216

2ΣΕ1

- **2 λειτουργιών** (λειτουργεί είτε χειροκίνητα είτε με την επαναφορτιζόμενη μπαταρία)
- Μπαταρία AGM 12V - 8Ah
- Τηλεσκοπικός αυλός ψεκασμού μήκους 80-120 cm με λαβή
- Ενισχυμένος και ρυθμιζόμενος ιμάντας ανάρτησης
- Μέγιστη πίεση: 4 bar
- Μέγιστη παροχή: Ρυθμιζόμενη έως 3,6 Lt/min
- Δοχείο: 16 Lt.
- Προστατευτικό μαξιλαράκι πλάτης
- Ένδειξη μπαταρίας
- Περιλαμβάνει 4 μπεκ και φορτιστή
- Βάρος Κ/Μ: 5,8/6,4 kg



Μπαταρίας 12V - 8 Ah

85€ Κωδικός: 621215

- **Επαναφορτιζόμενος Ψεκαστήρας Μπαταρίας**
- Μπαταρία AGM 12V - 8Ah
- Τηλεσκοπικός αυλός ψεκασμού μήκους 80-130 cm με λαβή
- Ενισχυμένος και ρυθμιζόμενος ιμάντας ανάρτησης
- Μέγιστη πίεση: 4 bar
- Μέγιστη παροχή: Ρυθμιζόμενη έως 3,1 Lt/min
- Δοχείο: 18 Lt.
- Προστατευτικό μαξιλαράκι πλάτης
- Ένδειξη μπαταρίας
- Περιλαμβάνει 4 μπεκ και φορτιστή
- Βάρος Κ/Μ: 5,7/6,5 kg



Μπαταρίας Λιθίου 12V - 8Ah

95€ Κωδικός: 621222

- **Επαναφορτιζόμενος Ψεκαστήρας Μπαταρίας**
- Μπαταρία Li-ion 12V - 8Ah
- Τηλεσκοπικός αυλός ψεκασμού μήκους 80-120 cm με λαβή
- Ενισχυμένος και ρυθμιζόμενος ιμάντας ανάρτησης
- Μέγιστη πίεση: 4,5 bar
- Μέγιστη παροχή: Ρυθμιζόμενη έως 3,6 Lt/min
- Δοχείο: 18 Lt.
- Προστατευτικό μαξιλαράκι πλάτης
- Ένδειξη μπαταρίας
- Περιλαμβάνει 4 μπεκ και φορτιστή
- Βάρος Κ/Μ: 4,5/5,0 kg



Μπαταρίας Λιθίου 12V - 8Ah με Τρόλεϊ

99€ Κωδικός: 621221

- **Επαναφορτιζόμενος Ψεκαστήρας Μπαταρίας**
- Μπαταρία Li-ion 12V - 8Ah
- Τηλεσκοπικός αυλός ψεκασμού μήκους 80-120 cm με λαβή
- Ενισχυμένος και ρυθμιζόμενος ιμάντας ανάρτησης
- Μέγιστη πίεση: 4,5 bar
- Μέγιστη παροχή: Ρυθμιζόμενη έως 3,6 Lt/min
- Δοχείο: 16 Lt.
- Προστατευτικό μαξιλαράκι πλάτης
- Με αποσπώμενο τρόλεϊ για εύκολη μεταφορά
- Ένδειξη μπαταρίας
- Περιλαμβάνει 4 μπεκ και φορτιστή
- Βάρος Κ/Μ: 6,1/6,8 kg



Ψεκαστήρες Προπιέσεως



1.5 Lt.
5€
Κωδικός: 621218



5 Lt.
17€
Κωδικός: 621219



8 Lt.
20€
Κωδικός: 621220



16 Lt.
32€
Κωδικός: 621217

- Αντλία υψηλής απόδοσης με μεγάλο θάλαμο αέρα
- Μεγάλο άνοιγμα πλήρωσης με φίλτρο
- Εύκολη συντήρηση και καθαρισμός
- Χρήση για δεξιόχειρες ή αριστερόχειρες

Ομβρίων Υδάτων



55€

Κωδικός:
43521

- Ισχύς: 450 W
- Παροχή: 7300 lt/h (max.)
- Μανομετρικό: 7,5 m (max.)
- Μέγ. σωματιδίων: 3 mm (max.)

65€

Κωδικός:
43522

- Ισχύς: 750 W
- Παροχή: 13000 lt/h(max.)
- Μανομετρικό: 9,5 m (max.)
- Μέγ. σωματιδίων: 5 mm (max.)



85€

Κωδικός:
43527

- Ισχύς: 750 W
- Παροχή: 11000 lt/h (max.)
- Μανομετρικό: 8,5 m (max.)
- Μέγ. σωματιδίων: 5 mm (max.)

95€

Κωδικός:
43584

- Ισχύς: 900 W
- Παροχή: 13000 lt/h(max.)
- Μανομετρικό: 9 m (max.)
- Μέγ. σωματιδίων: 5 mm (max.)

Ακαθάρτων Υδάτων



65€

Κωδικός:
43524

- Ισχύς: 750 W
- Παροχή: 12500 lt/h(max.)
- Μανομετρικό: 8 m (max.)
- Μέγ. σωματιδίων: 35 mm (max.)

69€

Κωδικός:
43525

- Ισχύς: 900 W
- Παροχή: 14000 lt/h(max.)
- Μανομετρικό: 8,5 m (max.)
- Μέγ. σωματιδίων: 35 mm (max.)



79€

Κωδικός:
43593

- Ισχύς: 1000 W
- Παροχή: 15000 lt/h(max.)
- Μανομετρικό: 9,5 m (max.)
- Μέγ. σωματιδίων: 35 mm (max.)



85€

Κωδικός:
43526

- Ισχύς: 750 W
- Παροχή: 10000 lt/h(max.)
- Μανομετρικό: 9 m (max.)
- Μέγ. σωματιδίων: 35 mm (max.)



99€

Κωδικός:
43541

- Ισχύς: 1100 W
- Παροχή: 18500 lt/h(max.)
- Μανομετρικό: 8 m (max.)
- Μέγ. σωματιδίων: 20 mm (max.)

Με ενσωματωμένο φλοτέρ

Ομβρίων Υδάτων



65€

Κωδικός:
43576

- Ισχύς: 750 W
- Παροχή: 13000 lt/h (max.)
- Μανομετρικό: 8,5 m (max.)
- Μέγ. σωματιδίων: 5 mm (max.)

Ακαθάρτων Υδάτων



79€

Κωδικός:
43579

- Ισχύς: 900 W
- Παροχή: 15500 lt/h (max.)
- Μανομετρικό: 8,5 m (max.)
- Μέγ. σωματιδίων: 35 mm (max.)

Ακαθάρτων Υψηλής Παροχής

Κατάλληλη για ακάθαρτα νερά με περιεκτικότητα σε ξένα σωματίδια μέγιστης διαμέτρου έως και 40mm



105€

Κωδικός:
43528

- Ισχύς: 1300 W
- Παροχή: 25000 lt/h (max.)
- Μανομετρικό: 11m (max.)
- Μέγ. σωματιδίων: 40 mm (max.)

3 Λειτουργιών (*)

(*)

1. Χαμηλού προφίλ 1mm
2. Ομβρίων Υδάτων
3. Ακαθάρτων Υδάτων



55€

Κωδ.: 43515
MC 400E

65€

Κωδ.: 43516
MC 750E

73€

Κωδ.: 43517
MC 900E

ΚΩΔΙΚΟΣ	43515	43516	43517
ΙΣΧΥΣ	400 W	750 W	900 W
ΠΑΡΟΧΗ	11500 lt/h	15900 lt/h	18000 lt/h
ΜΑΝΟΜΕΤΡΙΚΟ	6,3 m	8,5 m	8,9 m
ΜΕΓ. ΒΑΘΟΣ ΒΥΘΙΣΜ.	7 m	7 m	7 m
ΣΤΟΜΙΟ	1" & 1" 1/4	1" & 1" 1/4	1" & 1" 1/4
ΜΕΓ. ΣΩΜΑΤΙΔΙΩΝ	25 mm	30 mm	30 mm
ΚΑΛΩΔΙΟ	10 m	10 m	10 m
ΒΑΡΟΣ	4 kg	5 kg	6,5 kg

Ακαθάρτων Υδάτων, Βαρές Τύπου, INOX



INOX

- Ανοξείδωτο σώμα αντλίας
- Φτερωτή από χυτοσίδηρο
- Ανοξείδωτος άξονας
- Ελασιόλιπαντο μωτέρ
- Μέγιστη διάμετρος σωματιδίων 25mm
- Μέγιστη βύθιση αντλίας 10m
- Θερμοκρασία νερού 40°C (max.)

199€ Κωδικός: 63547

- Ισχύς: 750 W (1Hp)
- Παροχή: 18000 lt/h(max.)
- Μανομετρικό: 14 m (max.)
- Μέγ. σωματιδίων: 25 mm (max.)

229€ Κωδικός: 63527

- Ισχύς: 1500 W (2 Hp)
- Παροχή: 21000 lt/h(max.)
- Μανομετρικό: 20 m (max.)
- Μέγ. σωματιδίων: 25 mm (max.)

Ακαθ. Υδάτων, Βαρ. Τύπου, INOX με περιδίνηση (VORTEX)



INOX

- Ανοξείδωτο σώμα αντλίας
- Ανοξείδωτη φτερωτή με σύστημα VORTEX
- Ανοξείδωτος άξονας
- Ελασιόλιπαντο μωτέρ
- Μέγιστη διάμετρος σωματιδίων 35mm
- Μέγιστη βύθιση αντλίας 8m
- Θερμοκρασία νερού +35°C (max.)

179€ Κωδικός: 63541

- Ισχύς: 750 W (1 Hp)
- Παροχή: 21000 lt/h (max.)
- Μανομετρικό: 9,5 m (max.)
- Μέγ. σωματιδίων: 35 mm (max.)

Λυμάτων, INOX με κοπήρα

- Υποβρύχιες αντλίες με κοπήρα για άντληση λυμάτων από αποχετεύσεις
- Ανοξείδωτο σώμα αντλίας
- Κοπήρας υψηλής ταχύτητας
- Μέγιστη θερμοκρασία λυμάτων 40°C.

179€ Κωδικός: 63559

INOX

- Στόμιο: 2"
- Ισχύς: 1100 W
- Παροχή: 15000 lt/h (max.)
- Μανομετρικό: 8,2 m (max.)

NEO

195€ Κωδικός: 63560

INOX

- Στόμιο: 2"
- Ισχύς: 1300 W
- Παροχή: 18000 lt/h (max.)
- Μανομετρικό: 12,1 m (max.)

Αναμένεται από 28/03/2022

209€ Κωδικός: 63561

INOX

- Στόμιο: 2"
- Ισχύς: 1500 W
- Παροχή: 20000 lt/h (max.)
- Μανομετρικό: 11,7 m (max.)

229€ Κωδικός: 63562

INOX

- Στόμιο: 2"
- Ισχύς: 1800 W
- Παροχή: 25000 lt/h (max.)
- Μανομετρικό: 14 m (max.)

Υποβρύχια Αντλία Άρδευσης, Αυτόματης Λειτουργίας



INOX

179€

Κωδικός: 43529

- Ισχύς: 1000 W
- Παροχή: 6000 lt/h(max.)
- Μανομετρικό: 45 m (max.)
- Μέγ.σωματιδίων: 1 mm (max.)

- Αυτόματης λειτουργίας 4 βαθμίδων
- Με ενσωματωμένο αισθητήρα ροής νερού που εκκινεί - σταματά αυτόματα την αντλία
- Διακοπή λειτουργίας σε περίπτωση μειωμένης παροχής
- Με ενσωματωμένο αισθητήρα έλλειψης νερού
- Προστασία από διαρροή στο δίκτυο
- Κατάλληλη για εφαρμογές μόνο σε καθαρά νερά
- Έξοδος του νερού από την κορυφή της αντλίας, κατάλληλη και για τοποθέτηση σε στενά σημεία

Αντλίες Πηγαδιών

Νέας σχεδίασης με τέσσερις φτερωτές, καλώδιο 10m, φλοτέρ και σώμα inox



125€

Κωδικός: 43542

- Ισχύς: 1000 W
- Παροχή: 6500 lt/h (max.)
- Μανομετρικό: 40 m (max.)
- Μέγ.σωματιδίων: 1 mm (max.)

Ενισχυμένη αντλία βαρύτερου τύπου με τέσσερις φτερωτές, καλώδιο 10m και φλοτέρ



199€

Κωδικός: 43591

- Ισχύς: 1000 W
- Παροχή: 6500 lt/h (max.)
- Μανομετρικό: 40 m (max.)
- Μέγ.σωματιδίων: 2,5 mm (max.)

Αντλία με φλοτέρ, καλώδιο 20 m και πίνακα με θερμικό και ON/OFF



215€

Κωδ.: 63522 SCM 4

INOX

- Ισχύς: 750 W
- Παροχή: 6000 lt/h(max.)
- Μανομετρικό: 46 m (max.)
- Μέγ.σωματιδίων: 2 mm (max.)

Αντλία με φλοτέρ, καλώδιο 20 m και πίνακα με θερμικό και ON/OFF



245€

Κωδ.: 63523 SCM 6

INOX

- Ισχύς: 1100 W
- Παροχή: 6000 lt/h(max.)
- Μανομετρικό: 77 m (max.)
- Μέγ.σωματιδίων: 2 mm (max.)

Αυτόματης Αναρρόφησης

- Ανοξειδωτος άξονας • Μέγιστη θερμοκρασία νερού + 35°C • Μέγιστη διάμετρος σωματιδίων 1 mm



79€ Κωδικός: 43534

ΙΣΧΥΣ	800 W
ΤΑΣΗ	230V/50Hz
ΠΑΡΟΧΗ	3200 lt/h(max.)
ΜΑΝΟΜ.	40 m (max.)
ΣΤΟΜΙΟ	1"

Αυτόματης Αναρρόφησης INOX

- Ανοξειδωτο σώμα αντλίας • Ανοξειδωτος άξονας • Μέγιστη θερμοκρασία νερού + 35°C • Μέγιστη διάμετρος σωματιδίων 1 mm



INOX

ΚΩΔΙΚΟΣ	43503	43505
ΙΣΧΥΣ	800 W	1200 W
ΤΑΣΗ	230V/50Hz	230V/50Hz
ΠΑΡΟΧΗ	3200 lt/h(max.)	3800 lt/h(max.)
ΜΑΝΟΜ.	40 m (max.)	50 m (max.)
ΣΤΟΜΙΟ	1"	1"
ΤΙΜΗ	93€	105€

Αυτόματης Αναρρόφησης Τύπου Jet

- Σώμα αντλίας από χυτοσίδηρο • Μπρούντζινη φτερωτή
- Ανοξειδωτος άξονας • Μέγιστη θερμοκρασία νερού + 40°C • Μέγιστη περιεκτικότητα νερού σε άμμο 0,25%
- Μέγιστη διάμετρος σωματιδίων 3 mm



ΚΩΔΙΚΟΣ	63501	63502	63558
ΙΣΧΥΣ	750 W	1100 W	1500 W
ΤΑΣΗ	230V/50Hz	230V/50Hz	230V/50Hz
ΠΑΡΟΧΗ	4200 lt/h(max.)	4800 lt/h(max.)	6000 lt/h(max.)
ΜΑΝΟΜ.	40 m (max.)	50 m (max.)	58 m (max.)
ΣΤΟΜΙΟ	1"/1"	1" 1/4/1"	1" 1/4/1"
ΤΙΜΗ	119€	189€	215€

Περιφερειακές



55€ Κωδικός: 63505

85€ Κωδικός: 63506

- Σώμα αντλίας από χυτοσίδηρο
- Μπρούντζινη φτερωτή
- Ανοξειδωτος άξονας
- Μέγιστη θερμοκρασία νερού +40°C • Μέγιστη περιεκτικότητα νερού σε άμμο 0,15% • Μέγιστη διάμετρος σωματιδίων 1 mm

ΚΩΔΙΚΟΣ	63505	63506
ΙΣΧΥΣ	370 W	750W
ΤΑΣΗ	230V/50Hz	230V/50Hz
ΠΑΡΟΧΗ	2100 lt/h(max.)	3000 lt/h(max.)
ΜΑΝΟΜ.	33 m (max.)	58 m (max.)
ΣΤΟΜΙΟ	1"	1"

Φυγοκεντρική



115€ Κωδικός: 63507

- Σώμα αντλίας από χυτοσίδηρο
- Μπρούντζινη φτερωτή
- Ανοξειδωτος άξονας

ΙΣΧΥΣ	750 W
ΤΑΣΗ	230V/50Hz
ΠΑΡΟΧΗ	6000 lt/h(max.)
ΜΑΝΟΜ.	32 m (max.)
ΣΤΟΜΙΟ ΕΙΣ./ΕΞ.	1" / 1"

Φυγοκεντρικές 2 Σταδίων

- Σώμα αντλίας από χυτοσίδηρο
- Μπρούντζινη φτερωτή
- Ανοξειδωτος άξονας



ΚΩΔΙΚΟΣ	63514	63515
ΙΣΧΥΣ	1100W	1500W
ΤΑΣΗ	230V/50Hz	230V/50Hz
ΠΑΡΟΧΗ	7200 lt/h(max.)	8400 lt/h(max.)
ΜΑΝΟΜ.	46 m (max.)	55 m (max.)
ΣΤΟΜΙΟ ΕΙΣ./ΕΞ.	1" 1/4/1"	1" 1/4/1"
ΤΙΜΗ	169€	219€

Φυγοκεντρική Υψηλής Παροχής

- Σώμα αντλίας από χυτοσίδηρο
- Μπρούντζινη φτερωτή
- Ανοξειδωτος άξονας



159€ Κωδικός: 63512

ΙΣΧΥΣ	1100 W
ΤΑΣΗ	230V/50Hz
ΠΑΡΟΧΗ	24000 lt/h(max.)
ΜΑΝΟΜ.	19 m (max.)
ΣΤΟΜΙΟ ΕΙΣ./ΕΞ.	2"/2"

Φυγοκεντρική Πολυβάθμια INOX

- Ανοξειδωτο σώμα αντλίας
- Ανοξειδωτες φτερωτές
- Ανοξειδωτος άξονας



INOX

205€ Κωδικός: 63519

ΙΣΧΥΣ	1500 W
ΤΑΣΗ	230V/50Hz
ΠΑΡΟΧΗ	10800 lt/h(max.)
ΜΑΝΟΜ.	58 m (max.)
ΣΤΟΜΙΟ ΕΙΣ./ΕΞ.	1" 1/4/1" 1/4

Πιεστικά Συγκροτήματα με Ηλεκτρονικό Ελεγκτή



- Αντλία με ανοξείδωτο άξονα
- Εύκολη εγκατάσταση & λειτουργία

145€

Κωδικός: 43507

- Ισχύς: 900 W / 230V
- Παροχή: 3600 lt/h(max.)
- Μανομετρικό: 42 m (max.)

155€

Κωδικός: 43509

- Ισχύς: 1300 W / 230V
- Παροχή: 4800 lt/h(max.)
- Μανομετρικό: 50 m (max.)

Πιεστικά Συγκροτήματα με Δοχείο



129€

Κωδικός: 43502

- Ισχύς: 800 W / 230V
- Δοχείο: 19 Lt.
- Παροχή: 3200 lt/h(max.)
- Μανομετρικό: 38 m (max.)



179€

Κωδικός: 63539

- Με αντλία μαντεμένια τύπου jet

- Ισχύς: 750 W / 230V
- Δοχείο: 20 Lt.
- Παροχή: 4200 lt/h(max.)
- Μανομετρικό: 50 m (max.)

Πιεστικά Συγκροτήματα με Ανοξείδωτο Δοχείο & Αντλία (INOX)



195€

Κωδικός: 43531

- Ισχύς: 800 W / 230 V
- Δοχείο: 20 Lt.
- Παροχή: 3200 lt/h(max.)
- Μανομετρικό: 38 m (max.)

215€

Κωδικός: 43532

- Ισχύς: 1000 W / 230 V
- Δοχείο: 20 Lt.
- Παροχή: 3500 lt/h(max.)
- Μανομετρικό: 44 m (max.)

Δίχρονη 1 1/2"

149€ Κωδικός: 63759

- Κινητήρας 52 cc δίχρονος
- Μανομετρικό: 30 m
- Παροχή (max.): 15 m³/h



Τετράχρονη 2"



189€ Κωδικός: 63761

- Κινητήρας 196 cc
- Μανομετρικό: 30m
- Παροχή (max.): 30 m³/h

Τετράχρονη 3"



245€ Κωδικός: 63762

- Κινητήρας 196 cc
- Μανομετρικό: 28m
- Παροχή (max.): 60 m³/h

ΥΨΗΛΟΥ ΜΑΝΟΜΕΤΡΙΚΟΥ ΚΑΤΑΛΛΗΛΗ ΚΑΙ ΓΙΑ ΠΥΡΟΣΒΕΣΗ

Ηλεκτρονικοί Ελεγκτές Πίεσης Νερού

(Χρησιμοποιούνται στις αντλίες αντί πιεστικού δοχείου. Στόμιο: 1" - Ισχύς αντλίας (max): 1,1 kW)

35€

Κωδικός: 43543



- Τάση 230V/50Hz
- Πίεση 1,5bar-2,2bar (ρυθμιζόμενη διαφορική πίεση)
- Θερμοκρασία περιβαλλ./νερού 40°C / 60°C
- Βαθμός προστα. IP 65

35€

Κωδικός: 43544



- Τάση 230V/50Hz
- Πίεση 1,0bar-3,0bar (ρυθμιζόμενη διαφορική πίεση)
- Θερμοκρασία περιβαλλ./νερού 40°C / 60°C
- Βαθμός προστα. IP 65

35€

Κωδικός: 43545



- Τάση 230V/50Hz
- Πίεση 1,5bar-3,0bar (ρυθμιζόμενη διαφορική πίεση)
- Θερμοκρασία περιβαλλ./νερού 40°C / 60°C
- Βαθμός προστα. IP 65



299€ Κωδικός: 63763

- Κινητήρας 196 cc
- Μανομετρικό: 65 m (max.)
- Παροχή (max.): 30 m³/h

Υποβρύχιες Αντλίες 4"



• Κατάλληλες για άντληση νερού από πηγάδια ή δεξαμενές, για οικιακή και επαγγελματική χρήση. • Ελάχιστη διάμετρος πηγαδιού 4". • Μέγιστη θερμοκρασία νερού +35°C. • Μέγιστη περιεκτικότητα του νερού σε άμμο 0,25%. • Μέγιστη βύθιση αντλίας 100 m. • Η κατασκευή της αντλίας είναι σύμφωνη με τα standards κατά NEMA, έχει σώμα αντλίας και άξονα από ανοξείδωτο ασάλι, φτερωτές και διαχωριστικά από PPO και ελαιολιπαντο μοτέρ.

ΥΨΗΛΗΣ ΠΙΕΣΗΣ

ΚΩΔΙΚ.	ΤΥΠΟΣ	ΙΣΧΥΣ (HP/V)	ΥΨΟΣ ΑΝΤΛΙΑΣ (mm)	ΠΥΚΝΩΤΕΣ (μF)	ΣΤΟΜΙΟ	ΔΙΑΣΤΑΣΕΙΣ ΣΥΣΚ. (mm)	ΒΑΡΟΣ (Κ/Μ) (kg)	ΠΑΡΟΧΗ Q (m³/h)							ΤΙΜΗ
								0	0,9	1,8	2,7	3,6	4,5	5,4	
								ΜΑΝΟΜΕΤΡΙΚΟ H (m)							
63529*	4SDM4/10	1,0/230	857	40	1"1/4	140 x 105 x 910	13,5 / 14,0	68	63	59	54	47	35	20	179 €
63530*	4SDM4/14	1,5/230	1016	50	1"1/4	140 x 100 x 1070	16,0 / 16,5	96	88	83	76	66	50	28	209 €
63531*	4SDM4/18	2,0/230	1299	60	1"1/4	140 x 100 x 1260	19,5 / 20,0	123	113	106	98	85	64	36	245 €
63533	4SD4/18	2,0/400	1229	-	1"1/4	140 x 100 x 1260	18,5 / 19,0	123	113	106	98	85	64	36	225 €
63542	4SDM4/24	3,0/230	1524	75	1"1/4	140 x 105 x 1510	24,9 / 25,4	171	157	148	136	118	88	50	299 €
63543	4SD4/24	3,0/400	1425	-	1"1/4	140 x 105 x 1510	22,8 / 23,2	171	157	148	136	118	88	50	289 €

ΥΨΗΛΗΣ ΠΑΡΟΧΗΣ

ΚΩΔΙΚ.	ΤΥΠΟΣ	ΙΣΧΥΣ (HP/V)	ΥΨΟΣ ΑΝΤΛΙΑΣ (mm)	ΠΥΚΝΩΤΕΣ (μF)	ΣΤΟΜΙΟ	ΔΙΑΣΤΑΣΕΙΣ ΣΥΣΚ. (mm)	ΒΑΡΟΣ (Κ/Μ) (kg)	ΠΑΡΟΧΗ Q (m³/h)								ΤΙΜΗ
								0	1,2	2,4	3,6	4,8	6,0	7,2	8,4	
								ΜΑΝΟΜΕΤΡΙΚΟ H (m)								
63552	4SDM6/8	1,0/230	869	40	1"1/2	140 x 105 x 910	12,5 / 13,3	56	54	52	48	44	36	27	16	159 €
63553	4SDM6/11	1,5/230	1006	50	1"1/2	140 x 110 x 1050	15,4 / 16,1	77	74	71	67	60	49	37	21	199 €
63554	4SDM8/9	1,5/230	969	50	1"1/2	140 x 100 x 1000	14,9 / 15,6	57	55	51	47	47	45	43	39	195 €
63555	4SDM8/12	2,0/230	1165	60	1"1/2	140 x 116 x 1260	18,2 / 19,0	76	73	67	63	60	57	52	44	229 €
								ΠΑΡΟΧΗ Q (m³/h)								
								0	1,8	3,6	7,2	9,0	10,8	12,6		
								ΜΑΝΟΜΕΤΡΙΚΟ H (m)								
63548	4SD10/17	4,0/400	1468	-	2"	140 x 105 x 1555	27,8 / 28,3	115	112	104	93	83	67	45		339 €
63549	4SD10/21	5,5/400	1724	-	2"	140 x 100 x 765	23,6 / 24,1	141	138	128	115	103	83	56		399 €

*ΟΙ ΚΩΔΙΚΟΙ 63529, 63530, 63531 συνοδεύονται με πίνακα ON-OFF που περιλαμβάνει πυκνωτή, θερμικό και ένα μέτρο καλώδιο με σούκο αρσενικό

ΗΛΕΚΤΡΟΝΙΚΟΙ ΠΙΝΑΚΕΣ ΕΛΕΓΧΟΥ & ΥΨΗΛΟΥ ΒΑΘΜΟΥ ΠΡΟΣΤΑΣΙΑΣ

μονοφασικών και τριφασικών αντλιών αυτόματης και χειροκίνητης λειτουργίας με LCD οθόνι.
Προστατεύουν τις αντλίες από: • Υγέρταση • Πτώση τάσης • Υπερφόρτωση • Έλλειψη νερού

Μονοφασικός πίνακας



59€ Κωδικός: 63589
(ημί χωρίς πυκνωτή)

Επιλέξτε πυκνωτή ανάλογα με την ισχύ της αντλίας

230 Volt

ΠΥΚΝΩΤΕΣ

ΚΩΔΙΚ.	ΠΕΡΙΓΡΑΦΗ	ΤΙΜΗ
63570	27 μF	2,50 €
43536	35 μF	3,00 €
63571	40 μF	3,50 €
43537	45 μF	4,00 €
43538	50 μF	5,00 €
63572	60 μF	5,50 €
43539	70 μF	6,00 €

Τριφασικός πίνακας



400 Volt

ΚΩΔΙΚ.	ΙΣΧΥΣ	ΤΙΜΗ
63590	0-3 kW	79 €
63591	4-7 kW	85 €

Αντλίες Συντριβανιών

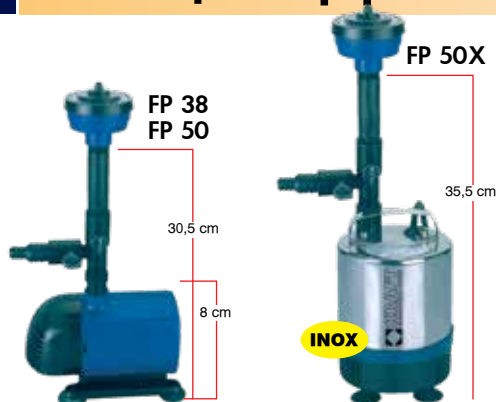

ΚΩΔΙΚΟΣ	43571	43572	43573 (INOX)
ΤΥΠΟΣ	FP 38	FP 50	FP 50X
ΙΣΧΥΣ	38 Watt	50 Watt	50 Watt
ΤΑΣΗ	230V / 50Hz	230V / 50Hz	230V / 50Hz
ΠΑΡΟΧΗ (max)	1500 lt/h	2000 lt/h	1750 lt/h
ΜΑΝΟΜΕΤΡΙΚΟ	2,0m (max)	2,5m (max)	2,3m (max)
ΒΥΘΙΣΗ ΑΝΤΛΙΑΣ	3m (max)	3m (max)	3m (max)
ΔΙΑΜ. ΣΩΛΗΝΑ	1/2"	1/2"	1/2"
ΚΑΛΩΔΙΟ	10 m	10 m	10 m
ΘΕΡΜΟΚΡ. ΝΕΡΟΥ (max)	35°C	35°C	35°C
ΤΙΜΗ	35€	38€	42€

Λάστιχα Νερού για Κήπο

Made in Italy

TENATEX • 4 επιστρώσεων



SPRING (ασύστροφος) • 6 επιστρώσεων



Ειδικό πλέγμα αντιστάσιον για να μην συστρέφεται και τσακίζει όπως οι απλοί σωλήνες

ΚΩΔΙΚΟΣ	Ø	ΜΗΚΟΣ	ΒΑΡΟΣ	ΤΙΜΗ ΡΟΛΟΥ
621001	1/2"	15m	1,34kg	9,00 €
621002	1/2"	25m	2,42kg	15,00 €
621003	1/2"	50m	4,95kg	30,00 €
621004	5/8"	15m	1,89kg	12,00 €
621005	5/8"	25m	2,90kg	20,00 €
621006	5/8"	50m	5,86kg	40,00 €
621007	3/4"	25m	4,57kg	32,00 €
621008	3/4"	50m	9,14kg	64,00 €
621009	1"	25m	9,40kg	55,00 €
621010	1"	50m	16,40kg	110,00 €

ΚΩΔΙΚΟΣ	Ø	ΜΗΚΟΣ	ΒΑΡΟΣ	ΤΙΜΗ ΡΟΛΟΥ
621011	1/2"	15m	1,91kg	15,00 €
621012	1/2"	25m	3,18kg	25,00 €
621013	1/2"	50m	6,45kg	50,00 €
621014	5/8"	15m	2,48kg	19,00 €
621015	5/8"	25m	3,90kg	32,00 €
621016	5/8"	50m	7,94kg	64,00 €
621017	3/4"	25m	5,23kg	43,00 €
621018	3/4"	50m	10,46kg	86,00 €
621019	1"	25m	8,94kg	75,00 €
621020	1"	50m	18,52kg	150,00 €

ΣΕΤ ΠΙΣΤΟΛΙ ΕΚΤΟΞΕΥΣΗΣ ΝΕΡΟΥ ΜΕ ΑΝΤΑΠΤΟΡΑ ΒΡΥΣΗΣ 1/2" & 3/4" ΚΑΙ ΛΑΣΤΙΧΟΥ 1/2" & 5/8"

Με Ρυθμιζόμενη Βεντάλια

NEO

10€ Κωδικός: 692147



ΣΕΤ ΡΥΘΜΙΖΟΜΕΝΟ ΠΙΣΤΟΛΙ ΕΚΤΟΞΕΥΣΗΣ ΝΕΡΟΥ ΜΕ ΑΝΤΑΠΤΟΡΑ ΒΡΥΣΗΣ 1/2" & 3/4" ΚΑΙ ΛΑΣΤΙΧΟΥ 1/2" & 5/8"

Με 7 Μοτίβα Ψεκασμού

NEO

12€ Κωδικός: 692148



ΣΩΛΗΝΑΣ ΣΠΙΡΑΛ 15m ΜΕ ΠΙΣΤΟΛΙ 7 ΜΟΤΙΒΩΝ ΨΕΚΑΣΜΟΥ & ΣΕΤ ΤΑΧΥΣΥΝΔΕΣΜΩΝ

NEO

22€ Κωδικός: 692149



Αυτόματες Ανέμες με Σωλήνα Νερού 15m

✓ με σωλήνα 1/2" μήκους 15m και 1,5m σωλήνα σύνδεσης με τη βρύση

NEO



Συνοδεύεται με πιστόλι εκτόξευσης νερού με 7 μοτίβα ψεκασμού

70€ Κωδικός: 693415

✓ με σωλήνα 1/2" μήκους 15m και 1m σωλήνα σύνδεσης με τη βρύση



95€ Κωδικός: 69397

Αυτόματες Ανέμες με Σωλήνα Νερού 25m

✓ με σωλήνα 1/2" μήκους 25m και 2m σωλήνα σύνδεσης με τη βρύση

NEO



Συνοδεύεται με πιστόλι εκτόξευσης νερού με 7 μοτίβα ψεκασμού

90€ Κωδικός: 693416

✓ με σωλήνα 1/2" μήκους 25m και 2m σωλήνα σύνδεσης με τη βρύση



115€ Κωδικός: 693413

Προγραμματιστές Ποτίσματος



- Ευκολία στην τοποθέτηση και τον προγραμματισμό τους
- Πολλές επιλογές προγραμμάτων που καλύπτουν τις ανάγκες ποτίσματος ενός κήπου
- Με λειτουργία χρονοκαθυστέρησης
- Φωτεινή ένδειξη για αλλαγή μπαταρίας



19€

Κωδικός: 69332

- ✓ με μηχανική βαλβίδα
- ✓ Λειτουργεί με 2 μπαταρίες 3A (δεν περιλαμβάνονται στην τιμή)



27€

Κωδικός: 69356

- ✓ με ηλεκτροβαλβίδα
- ✓ Λειτουργεί με μια μπαταρία 9V (δεν περιλαμβάνεται στην τιμή)



29€

Κωδικός: 69396

- ✓ Λειτουργεί με 3 μπαταρίες AA (δεν περιλαμβάνονται στην τιμή)

Σετ προγραμματιστή αυτόματου ποτίσματος 10 φυτών με τροφοδοσία από δοχείο νερού*

* Ενδείκνυται για τις περιπτώσεις που έχετε λίγα μικρά φυτά (έως 10) και, προς αποφυγή κινδύνου τυχόν διαρροής νερού, δεν θέλετε να συνδέσετε έναν κλασικό προγραμματιστή σε βρύση του δικτύου σας.

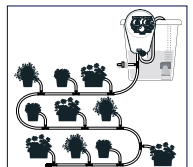

Περιλαμβάνει:

- 10 ρυθμιζόμενοι σταλακτές
- 10 διακλαδωτές
- 1 ρυθμιστή πίεσης
- 1 φίλτρο • 1 ανλία
- 1 προγραμματιστή ποτίσματος
- 10 σπρίγματα
- 1 σωλήνα 10m x 1/4"

Στις αναγραφόμενες προτεινόμενες τιμές συμπεριλαμβάνεται Φ.Π.Α. Για το κόστος μεταφορικών, συναρμολόγησης ή εγκατάστασης (όταν απαιτείται) αλλά και για το χρόνο διαθεσιμότητας του προϊόντος στο χώρο του καταστήματος, επικοινωνείτε με το κατάστημα.

199€ Κωδ.: 63783
HH 1500

285€ Κωδ.: 63782
HH 3900D-V

575€ Κωδ.: 63784
4000iL

- 1000 Watt ωφέλιμη συνεχής απόδοση
- 2 πρίζες 230Volt • Δοχείο καυσίμου 4,8 Lt.
- Τετράχρονος κινητήρας **98cc**
- Έξοδος DC12V/8,3A
- Βολτόμετρο
- Θερμικό προστασίας
- Βάρος 23 kg



- 2800 Watt ωφέλιμη συνεχής απόδοση
- 2 πρίζες 230Volt • Δοχείο καυσίμου 15 Lt.
- Τετράχρονος κινητήρας **208cc**
- Έξοδος DC12V/8,3A
- Βολτόμετρο
- Θερμικό προστασίας
- Βάρος 44 kg



Inverter Ανοικτού Τύπου

Τεχνολογίας Inverter για σταθερή τάση και συχνότητα

- 3500 Watt ωφέλιμη συνεχής απόδοση
- Κινητήρας **208cc**
- Βάρος: 34,5 kg



219€ Κωδ.: 63734
LT-1200

AVR
Σταθεροποιητής Τάσης

- 850 Watt ωφέλιμη συνεχής απόδοση
- 1 πρίζα 230Volt
- Δοχείο καυσίμου 6 Lt.
- Τετράχρονος κινητήρας **93,5cc**
- Έξοδος DC12V/8,3A
- Βολτόμετρο
- Θερμικό προστασίας
- Βάρος: 23 kg



299€ Κωδ.: 63746
LT-3600

AVR
Σταθεροποιητής Τάσης

- 2500 Watt ωφέλιμη συνεχής απόδοση
- Δοχείο καυσίμου 15 Lt.
- Τετράχρονος κινητήρας **196cc**
- Με 2 πρίζες 230Volt
- Έξοδος DC12V/8,3A,
- Βολτόμετρο
- Θερμικό προστασίας
- Βάρος: 43 kg



339€ Κωδ.: 63780
LT-3900 N-6

AVR
Σταθεροποιητής Τάσης

- 2700 Watt ωφέλιμη συνεχής απόδοση
- Δοχείο καυσίμου 15 Lt.
- Τετράχρονος κινητήρας **208cc**
- Με 2 πρίζες 230Volt
- Έξοδος DC12V/8,3A,
- Βολτόμετρο
- Θερμικό προστασίας
- Βάρος: 44 kg



639€ Κωδ.: 63731
LT-6500

Εκκίνηση με χειρόμιξα (βλ. φωτο)

- 5000 Watt ωφέλιμη συνεχής απόδοση
- 2 πρίζες 230Volt
- Δοχείο καυσίμου 25 Lt.
- Τετράχρονος κινητήρας **389cc**
- Έξοδος DC12V/8,3A
- Βολτόμετρο
- Θερμικό προστασίας
- Βάρος: 70 kg (63731) & 82 kg (63732)



729€ Κωδ.: 63732
LT-6500E

- Ηλεκτρική εκκίνηση (με μίζα & μπαταρία)
- Με ρόδες & λαβές μεταφοράς

790€ Κωδ.: 63745
LT-8000

- Ηλεκτρική εκκίνηση (με μίζα & μπαταρία)
- Με ρόδες & λαβές μεταφοράς

AVR
Σταθεροποιητής Τάσης

- 6000 Watt ωφέλιμη συνεχής απόδοση
- 2 πρίζες 230Volt
- Δοχείο καυσίμου 25 Lt.
- Τετράχρονος κινητήρας **420cc**
- Έξοδος DC 12V/8,3A
- Ασφαλειοδιακόπτης
- Θερμικό προστασίας
- Βάρος: 85 kg



870€ Κωδ.: 63727
LT-9000

- Ηλεκτρική εκκίνηση (με μίζα & μπαταρία)
- Με ρόδες & λαβές μεταφοράς
- 7000 Watt ωφέλιμη συνεχής απόδοση
- 2 πρίζες 230Volt
- Βάρος: 89kg

AVR
Σταθεροποιητής Τάσης



890€ Κωδ.: 63736
LT-9000-3

- Τριφασική 400 V • Ηλεκτρική εκκίνηση (με μίζα & μπαταρία)
- Με ρόδες & λαβές μεταφοράς
- 7000 Watt ωφέλιμη συνεχής απόδοση (400V) ή 2300 Watt ωφέλιμη συνεχής απόδοση (230V)
- 1 πρίζα 230V
- 1 πρίζα 400V
- Βάρος: 87kg

Διαθέτουν: Δοχείο καυσίμου 25 Lt. Τετράχρονο κινητήρα **439cc**, Έξοδο DC 12V/8,3A, Ασφαλειοδιακόπτη, Θερμικό προστασίας

Ηλεκτρογεννήτριες Βενζίνης Inverter Φορητές Κλειστού Τύπου Χαμηλού Θορύβου



Χρήση γεννητριών Inverter: Η νέα σειρά γεννητριών τεχνολογίας inverter της KRAFT, ενσωματώνουν ψηφιακό σύστημα ελέγχου της ποιότητας του ρεύματος, που διασφαλίζει τη σταθερή τάση (Volt) και συχνότητα (Hz). Αυτό τις καθιστά κατάλληλες και ιδανικές στη παροχή υψηλής ποιότητας ρεύματος που απαιτούν πολλές ηλεκτρικές και ηλεκτρονικές συσκευές. Επιπλέον, η compact κατασκευή τους προσφέρει μεγαλύτερη φορητότητα, ενώ η ηχομόνωση μειώνει το θόρυβο και τις κάνει περισσότερο φιλικές στη χρήση τους.

Mod. 950i



Mod. 1200i



Mod. 2000i



Mod. 3500i



320€

Κωδ.: 63766
950i

- 700 Watt ωφέλ. συνεχής απόδοση
- Κινητήρας 40cc
- Βάρος: 8,5 kg

420€

Κωδ.: 63768
1200i

- 1000 Watt ωφέλ. συνεχής απόδοση
- Κινητήρας 60cc
- Βάρος: 12 kg

590€

Κωδ.: 63769
2000i

- 1700 Watt ωφέλ. συνεχής απόδοση
- Κινητήρας 99cc
- Βάρος: 18,5 kg

870€

Κωδ.: 63767
3500i

- 2800 Watt ωφέλ. συνεχής απόδοση
- Κινητήρας 149.5cc
- Βάρος: 33,5 kg

Ηλεκτρογεννήτριες Πετρελαίου



1.250€

Κωδ.: 63773
WS 8500-1



Μονοφασική ανοικτού τύπου με μίζα, μπαταρία, υποδοχή για σύνδεση με αυτόματο μεταγωγικό πίνακα (ATS) και με ηλεκτρονικό πίνακα πολλαπλής προστασίας

(βλ. σημείωση)

- 6000 Watt ωφέλιμη συνεχής απόδοση
- Κινητήρας 498cc
- Βάρος: 115 kg

AVR
Σταθεροποιητής Τάσης

1.370€

Κωδ.: 63771
WS 8500-3

Τριφασική ανοικτού τύπου με μίζα & μπαταρία

- 6000 Watt ωφέλιμη συνεχής απόδοση (400V) ή 2000 Watt ωφέλιμη συνεχής απόδοση (230V)
- Κινητήρας 498cc
- Βάρος: 125 kg

AVR
Σταθεροποιητής Τάσης

1.590€

Κωδ.: 63774
WS 8500-3

Τριφασική ανοικτού τύπου με μίζα & μπαταρία
EQUAL POWER*

- 6000 Watt ωφέλιμη συνεχής απόδοση (400V) ή 5000 Watt ωφέλιμη συνεχής απόδοση (230V)
- Κινητήρας 498cc
- Βάρος: 127 kg

*EQUAL POWER Τριφασική γεννήτρια τεχνολογίας Equal Power υψηλής ισχύος και στο μονοφασικό

1.830€

Κωδ.: 63776
WS 8500L-1



Μονοφασική κλειστού τύπου με μίζα, μπαταρία, αυτόματο μεταγωγικό πίνακα (ATS) και με ηλεκτρονικό πίνακα πολλαπλής προστασίας

(βλ. σημείωση)

- 6000 Watt ωφέλιμη συνεχής απόδοση
- Κινητήρας 498cc
- Βάρος: 174 kg

AVR
Σταθεροποιητής Τάσης

1.870€

Κωδ.: 63772
WS 8500L-3



Τριφασική κλειστού τύπου με μίζα, μπαταρία, αυτόματο μεταγωγικό πίνακα (ATS) και με ηλεκτρονικό πίνακα πολλαπλής προστασίας

(βλ. σημείωση)

- 6000 Watt ωφέλιμη συνεχής απόδοση (400V) ή 2000 Watt ωφέλιμη συνεχής απόδοση (230V)
- Κινητήρας 498cc
- Βάρος: 176 kg

AVR
Σταθεροποιητής Τάσης

Σημείωση: Όλες οι γεννήτριες πετρελαίου εκτός του κωδ.: 63774 διαθέτουν ηλεκτρονικό πίνακα ελέγχου που παρέχει: **1.** προστασία από διαφοροποίηση τάσης σε περίπτωση ανισοκατανομής φορτίων ή βλάβης του AVR **2.** τη διακοπή λειτουργίας όταν η συχνότητα δεν είναι η σωστή **3.** ακριβή ρύθμιση των Amp λειτουργίας και άμεση διακοπή σε περίπτωση υπερφόρτισης **4.** τη διακοπή λειτουργίας σε περίπτωση αδυναμίας παροχής σωστού ρεύματος φορτίσης της μπαταρίας

Στις αναγραφόμενες προτεινόμενες τιμές συμπεριλαμβάνεται Φ.Π.Α. Για το κόστος μεταφορικών, συναρμολόγησης ή εγκατάστασης (όταν απαιτείται) αλλά και για το χρόνο διαθεσιμότητας του προϊόντος στο χώρο του καταστήματος, επικοινωνείτε με το κατάστημα.

95€ Κωδ.: 605005
Fast 120

1700 Watt
120 Bar



Με σωλήνα υψηλής πίεσης 3 μέτρων



ΙΣΧΥΣ 1700 W
ΠΙΕΣΗ max. 120 bar
ΠΑΡΟΧΗ 330 lt/h
ΒΑΡΟΣ (Κ/Μ) 5,6/7 kg

135€ Κωδ.: 605007
Fast Extra145

1900 Watt
145 Bar



Με ανέμη και σωλήνα υψηλής πίεσης 4 μέτρων



ΙΣΧΥΣ 1900 W
ΠΙΕΣΗ max. 145 bar
ΠΑΡΟΧΗ 420 lt/h
ΒΑΡΟΣ (Κ/Μ) 8/10 kg

185€ Κωδ.: 605014
STARGATE 160

2500 Watt
160 Bar



- Με ανέμη και σωλήνα υψηλής πίεσης 8 μέτρων
- Με ενσωματωμένο δοχείο απορρυπαντικού



ΙΣΧΥΣ 2500 W
ΠΙΕΣΗ max. 160 bar
ΠΑΡΟΧΗ 510 lt/h
ΒΑΡΟΣ (Κ/Μ) 10/12 kg

215€ Κωδ.: 605015
STARGATE 180

2500 Watt
180 Bar



- Με ανέμη και σωλήνα υψηλής πίεσης 8 μέτρων
- Με ενσωματωμένο δοχείο απορρυπαντικού
- Πλούσιος εξοπλισμός

ΙΣΧΥΣ 2500 W
ΠΙΕΣΗ max. 180 bar
ΠΑΡΟΧΗ 510 lt/h
ΒΑΡΟΣ (Κ/Μ) 11,6 / 13,8 kg



449€ Κωδ.: 605010
Vertigo 28

INDUCTION MOTOR

2800 Watt
180 Bar



- Ενισχυμένο μοτέρ τύπου Induction συνεχούς λειτουργίας
- Σύστημα αυτόματης έναρξης - παύσης λειτουργίας (A.S.S.)
- Με ενσωματωμένο δοχείο απορρυπαντικού
- Με ανέμη και σωλήνα υψηλής πίεσης 8 μέτρων
- Με turbo αυλό, σταθερή και περιστρεφόμενη βούρτσα και 4 μπεκ

ΙΣΧΥΣ 2800 W
ΠΙΕΣΗ max. 180 bar
ΠΑΡΟΧΗ 510 lt/h
ΒΑΡΟΣ (Κ/Μ) 23,5/24,4 kg



499€ Κωδ.: 605012
Vertigo 28 Pro

INDUCTION MOTOR

2800 Watt
180 Bar



- Μπροζιτζινη κεφαλή
- Ενισχυμένο μοτέρ τύπου Induction συνεχούς λειτουργίας
- Με ανέμη και επαγγελματικό σωλήνα Β.Τ. υψηλής πίεσης 10 μέτρων
- Σύστημα αυτόματης έναρξης - παύσης λειτουργίας (A.S.S.)
- Με ενσωματωμένο δοχείο απορρυπαντικού
- Με turbo αυλό
- Αυλός με ρυθμιζόμενη βεντάλια

ΙΣΧΥΣ 2800 W
ΠΙΕΣΗ max. 180 bar
ΠΑΡΟΧΗ 510 lt/h
ΒΑΡΟΣ (Κ/Μ) 23,5/25 kg



145€ Κωδικός: 605201

1800 Watt
140 Bar

- Σύστημα αυτόματης έναρξης - παύσης λειτουργίας (A.S.S.) • Με ενσωματωμένο δοχείο απορρυπαντικού
- Με 2 αυλούς και σταθερή βούρτσα



219€ Κωδικός: 605202

2200 Watt
170 Bar

- Σύστημα αυτόματης έναρξης - παύσης λειτουργίας (A.S.S.) • Με ενσωματωμένο δοχείο απορρυπαντικού • Ανέμη σωλήνα
- Με 2 αυλούς και σταθερή βούρτσα



Με ανέμη και σωλήνα υψηλής πίεσης 7 μέτρων

295€ Κωδικός: 605203

2500 Watt
195 Bar

INDUCTION MOTOR

- Ενισχυμένο μοτέρ τύπου **Induction** συνεχούς λειτουργίας • Σύστημα αυτόματης έναρξης - παύσης λειτουργίας (A.S.S.) • Με ενσωματωμένο δοχείο απορρυπαντικού • Ανέμη σωλήνα • Με 2 αυλούς και σταθερή βούρτσα



Με ανέμη και σωλήνα υψηλής πίεσης 8 μέτρων



ΙΣΧΥΣ 1800 W
ΠΙΕΣΗ max. 140 bar
ΠΑΡΟΧΗ 420 lt/h
ΒΑΡΟΣ (Κ/Μ) 8/10 kg



ΙΣΧΥΣ 2200 W
ΠΙΕΣΗ max. 170 bar
ΠΑΡΟΧΗ 450 lt/h
ΒΑΡΟΣ (Κ/Μ) 12/15 kg



ΙΣΧΥΣ 2500 W
ΠΙΕΣΗ max. 195 bar
ΠΑΡΟΧΗ 468 lt/h
ΒΑΡΟΣ (Κ/Μ) 22/25 kg

950€ Κωδικός: 605204

3700 Watt
200 Bar

ΓΙΑ ΕΠΑΓΓΕΛΜΑΤΙΚΗ ΧΡΗΣΗ

- Επαγγελματικό μονοφασικό υδροπλυστικό υψηλής πίεσης με τριεμβολική αντλία, με μηρούτζινη κεφαλή, ρυθμιστή πίεσης και ενσωματωμένη βαλβίδα by-pass
- Ισχυρό μονοφασικό μοτέρ αλουμινίου τύπου **Induction**
- Στιβαρή τροχήλατη κατασκευή
- Με πλήρη εξοπλισμό: επαγγελματικό πιστόλι με σκανδάλη ασφαλείας, σωλήνα υψηλής πίεσης 8 μέτρων, σωλήνα αναρρόφησης απορρυπαντικού, ακροφύσια (0°, 25°, 40°, απορρυπαντικού), ακροφύσιο σύνδεσης νερού, φίλτρο εισαγωγής νερού

ΙΣΧΥΣ 3700 W
ΤΑΣΗ 230 V
ΠΙΕΣΗ max. 200 bar
ΠΑΡΟΧΗ 570 lt/h
ΒΑΡΟΣ (Κ/Μ) 57/59 kg



INDUCTION MOTOR

BRASS PUMP

250 Bar
540 Lt./h
207 cc

429€ Κωδικός: 605205

- Βενζινοκίνητο υδροπλυστικό με τετράχρονο κινητήρα 207cc και τριεμβολική αντλία με μπρούτζινη κεφαλή και ενσωματωμένη βαλβίδα by-pass
- Τροχήλατη, λειτουργική, στιβαρή κατασκευή
- Με πλήρη εξοπλισμό: επαγγελματικό πιστόλι με σκανδάλη ασφαλείας, σωλήνα υψηλής πίεσης 8 μέτρων, σωλήνα αναρρόφησης απορρυπαντικού, ακροφύσια (0°, 25°, 40° και μπεκ απορρυπαντικού), ακροφύσιο σύνδεσης νερού, φίλτρο εισαγωγής νερού

ΚΙΝΗΤΗΡΑΣ 207 cc
ΠΙΕΣΗ max. 250 bar
ΠΑΡΟΧΗ 540 lt/h
ΒΑΡΟΣ (Κ/Μ) 39/41 kg

BRASS
PUMP



250 Bar
720 Lt./h
389 cc

849€ Κωδικός: 605206

- Ισχυρό βενζινοκίνητο υδροπλυστικό Heavy Duty (βαρέως τύπου) με τετράχρονο κινητήρα 389cc και τριεμβολική αντλία με μπρούτζινη κεφαλή, ρυθμιστή πίεσης και ενσωματωμένη βαλβίδα by-pass
- Τροχήλατη, λειτουργική, στιβαρή κατασκευή
- Με πλήρη εξοπλισμό: επαγγελματικό πιστόλι με σκανδάλη ασφαλείας, σωλήνα υψηλής πίεσης 8 μέτρων, σωλήνα αναρρόφησης απορρυπαντικού, ακροφύσια (0°, 15°, 25°, 40°, και μπεκ απορρυπαντικού), ακροφύσιο σύνδεσης νερού, φίλτρο εισαγωγής νερού

ΚΙΝΗΤΗΡΑΣ 389 cc
ΠΙΕΣΗ max. 250 bar
ΠΑΡΟΧΗ 720 lt/h
ΒΑΡΟΣ (Κ/Μ) 60/62 kg

BRASS
PUMP



Ηλεκτρικές Σκούπες Αναρρόφησης Υγρών & Στερεών

BÜLLE
MACHINERY - TOOLS

99€ Κωδικός: 605262

BÜLLE
MACHINERY - TOOLS

349€ Κωδικός: 605266

LAVOR

559€ Κωδ.: 45866
Dozer 380 IR

ΕΠΑΓΓΕΛΜΑΤΙΚΗ
ΣΚΟΥΠΑ
ΜΕ 3 ΜΟΤΕΡ

ΕΠΑΓΓΕΛΜΑΤΙΚΗ
ΣΚΟΥΠΑ
ΜΕ 3 ΜΟΤΕΡ

Κάδος 25 Lt.
INOX
1380W

Κάδος 80 Lt.
INOX
3x1000W

Κάδος 80 Lt.
INOX
3x1200W



ΙΣΧΥΣ 1380 W
ΚΑΔΟΣ 25 Lt.
ΒΑΡΟΣ 7 kg

Συνοδεύεται με: • Σωλήνα σπирάλ • Χάρτινη σακούλα • 1 προεκτάση πινασμένη • Φίλτρο HEPA • Φίλτρο αφρού • Βουρτσάκι

ΙΣΧΥΣ 3x1000 W
ΚΑΔΟΣ 80 Lt. INOX
ΒΑΡΟΣ 26 kg

Συνοδεύεται με: • Σωλήνα σπирάλ με λαβή • 2 προεκτάσεις • Εξάρτημα οξισιμής • Πέλημα υγρών & σκόνης • Φίλτρο πάνινο

ΙΣΧΥΣ 3x1200 W
ΚΑΔΟΣ 80 Lt. INOX
ΒΑΡΟΣ 27 kg

Συνοδεύεται με: • Σωλήνα σπирάλ με λαβή • 2 προεκτάσεις • Εξάρτημα οξισιμής • Πέλημα υγρών & σκόνης • Φίλτρο πάνινο

Σκούπες αναρρόφησης υγρών και στερεών κατάλληλες και για χρήση με ηλεκτρικά εργαλεία

119€

Κωδικός:
605267

Κάδος 30 Lt.
INOX
1300W

- ✓ Κατάλληλη και για χρήση με ηλεκτρικά εργαλεία έως 2000W
- ✓ Πρακτικός χειροκίνητος εξωτερικός μηχανισμός καθαρισμού του φίλτρου με βραχίονα χωρίς άνοιγμα της σκούπας



ΙΣΧΥΣ 1300 W
ΚΑΔΟΣ 30 Lt.
ΒΑΡΟΣ 6,9 kg

Βραχίονας Καθαρισμού



Πρακτικός χειροκίνητος εξωτερικός μηχανισμός καθαρισμού του φίλτρου χωρίς άνοιγμα της σκούπας

135€

Κωδικός:
605263

Κάδος 30 Lt.
INOX
1600W

- ✓ Κατάλληλη και για χρήση με ηλεκτρικά εργαλεία έως 2000W (Δεν προτείνεται για τριβεία τοίχου)



ΙΣΧΥΣ 1600 W
ΚΑΔΟΣ 30 Lt.
ΒΑΡΟΣ 7 kg

Σκούπα Πολλαπλών Εργασιών

329€

Κωδικός:
605265

Κάδος 30 Lt.
1600W

Εκτός από τις εργασίες μιας κλασικής σκούπας αναρρόφησης υγρών-στερεών, είναι ειδικά σχεδιασμένη για εξαιρετικά αποτελέσματα σε ιδιαίτερα απαιτητικές εργασίες με ηλεκτρικά εργαλεία (max. ισχύς 2000W), ηλεκτρικά τριβεία τοίχου και τριβεία αέρος φανοποιίας διασφαλίζοντας ένα καθαρό περιβάλλον με σχεδόν μηδενικούς ρύπους. Επίσης, εξασφαλίζει, με το πάτημα ενός εξωτερικού μπουτόν, αυτοκαθαρισμό του φίλτρου HEPA διασφαλίζοντας συνεχή υψηλή αναρροφητική ικανότητα. Ενσωματώνει σύστημα τριπλού φίλτραρίσματος.*
Διαθέτει επίσης λειτουργία φυσήτρα.

ΛΟΙΠΑ ΧΑΡΑΚΤΗΡΙΣΤΙΚΑ

- Με ρυθμιστή ταχύτητας αναρρόφησης
- Χαμηλού θορύβου
- Θέση τυλίγματος καλωδίου ρεύματος (4m)
- Θέσεις αποθήκευσης εξαρτημάτων
- Πλούσιος εξοπλισμός



Υποδοχή για σύνδεση με εργαλεία αέρος



Σακούλα πολλαπλών χρήσεων

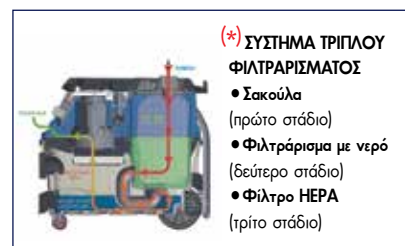

ΙΣΧΥΣ 1600 W
ΡΟΗ ΑΕΡΑ 1.600 Lt./min
ΥΠΟΠΙΕΣΗ ≥ 180 mbar
ΚΑΔΟΣ 30 Lt.
ΒΑΡΟΣ 15 kg

Ηλεκτρικές Σκούπες Στάχτης

49€

Κωδικός:
605260



- Μεταλλικός κάδος 18lt.

ΙΣΧΥΣ 1000 W
ΚΑΔΟΣ 18 Lt. INOX
ΒΑΡΟΣ 3,5 kg



79€

Κωδικός:
605261

Κάδος 20 Lt.
INOX



- Ανοξείδωτος κάδος 20lt. (INOX)
- Μηχανισμός καθαρισμού φίλτρου (με εξωτερικό διακόπτη ηλεκτρομαγνητικής ταλάντωσης για τον καθαρισμό του φίλτρου)
- Τροχήλιπτα

ΙΣΧΥΣ 1200 W
ΚΑΔΟΣ 20 Lt. INOX
ΒΑΡΟΣ 4,8 kg



Κρουστικά Δραπανοκατσάβιδο Λιθίου 10.8 V

75€ ΜΕ 1 ΜΠΑΤΑΡΙΑ
Κωδ.: 633074 1.5 Ah

85€ ΜΕ 2 ΜΠΑΤΑΡΙΕΣ
Κωδ.: 63432 1.5 Ah



- 2 ταχύτητες
- Ταχυσώκ 10mm
- Μπαταρία λιθίου 10.8V 1.5Ah
- Διάτρηση σε: Ατσάλι Ø10mm
Ξύλο Ø18mm
- Με ταχυφοριστή
- Βάρος (χωρίς/με μπατ.) 0,91/1,1 kg

Συνοδεύεται με βαλιτσάκι μεταφοράς και 13 εξαρτήματα

Σετ Κρουστικό Δραπανοκατσάβιδο Λιθίου + Παλμικό Κατσαβίδι Λιθίου 10.8 V, 2x 2Ah

135€ ΜΕ 2 ΜΠΑΤΑΡΙΕΣ
Κωδ. σετ: 63479 2.0 Ah



- 2 μπαταρίες λιθίου 10.8V 2Ah
- Με ταχυφοριστή
- Με λυχνία εργασίας LED

Συνοδεύεται με βαλιτσάκι μεταφοράς και 17 εξαρτήματα

ΚΡΟΥΣΤΙΚΟ ΔΡΑΠΑΝΟΚΑΤΣΑΒΙΔΟ

- Ταχυσώκ 10mm
- Διάτρηση σε: Ατσάλι Ø10mm
Ξύλο Ø18mm
- Βάρος (χωρίς/με μπατ.) 0,91/1,1 kg

ΠΑΛΜΙΚΟ ΚΑΤΣΑΒΙΔΙ

- Ροπή 90 N.M.
- Βάρος (χωρίς/με μπατ.) 0,8/1,10 kg

Κρουστικά Δραπανοκατσάβιδα Λιθίου 18 V

105€ ΜΕ 1 ΜΠΑΤΑΡΙΑ
Κωδ.: 633075 2.0 Ah

129€ ΜΕ 2 ΜΠΑΤΑΡΙΕΣ
Κωδ.: 63433 2.0 Ah

169€ ΜΕ 2 ΜΠΑΤΑΡΙΕΣ
Κωδ.: 63434 4.0 Ah



- 2 ταχύτητες
- Μεταλλικό ταχυσώκ 13mm
- Μπαταρία λιθίου με ενσωματωμένη ένδειξη φόρτισης
- Με ταχυφοριστή
- Λυχνία φωτισμού LED
- Βάρος (χωρίς μπατ.) 1,3 kg

Συνοδεύεται με βαλιτσάκι μεταφοράς και 13 εξαρτήματα

BRUSHLESS Κρουστικό Δραπανοκατσάβιδο Λιθίου 2 ταχυτήτων 18 V, 2x 4Ah

219€ BRUSHLESS ΜΕ 2 ΜΠΑΤΑΡΙΕΣ
Κωδ.: 63435 4.0 Ah

BRUSHLESS



- Μοτέρ Brushless (χωρίς καρβουνάκια)
- 2 ταχύτητες
- Μεταλλικό ταχυσώκ 13mm
- 2 μπαταρίες λιθίου χωρτικ. 4.0Ah με ενσωματωμένη ένδειξη φόρτισης
- Με ταχυφοριστή
- Λυχνία φωτισμού LED
- Βάρος (χωρίς/με μπατ.) 1,3/1,9 kg

Συνοδεύεται με βαλιτσάκι μεταφοράς και 13 εξαρτήματα

Σετ Κρουστικό Δραπανοκατσάβιδο Λιθίου + Παλμικό Κατσαβίδι Λιθίου 18 V, 2x 2Ah

189€ Κωδ. σετ: 63468

- 2 ταχύτητες
- 2 μπαταρίες λιθίου 18V 2Ah
- Με ταχυφοριστή
- Λυχνία φωτισμού LED

ΚΡΟΥΣΤΙΚΟ ΔΡΑΠΑΝΟΚΑΤΣΑΒΙΔΟ

- Μεταλλικό ταχυσώκ 13mm
- Βάρος (χωρίς/με μπατ.) 1,3/1,67 kg

ΠΑΛΜΙΚΟ ΚΑΤΣΑΒΙΔΙ

- Ροπή 150 N.M.
- Βάρος (χωρίς/με μπατ.) 1,1/1,48 kg

Συνοδεύεται με βαλιτσάκι μεταφοράς και 17 εξαρτήματα



Περιστροφικό Πιστολέτο Μπατ. Λιθίου SDS PLUS 18 V, 2x4 Ah

239€ Κωδ.: 633054

BRUSHLESS

- ✓ Μοτέρ Brushless
- ✓ SDS Plus
- ✓ 4 λειτουργιών
- ✓ 2,4 Joule
- ✓ 2 x 4 Ah



Συνοδεύεται με 2 μπαταρίες 4Ah 18V με ενσωματωμένη ένδειξη φόρτισης, 1 ταχυφορτιστή, 1 τσοκ δρανάνου με αντάπτορα SDS-PLUS, 3 τρυπανάκια, 1 καλέμι, 1 βελόνη σε βαλιτσάκι μεταφοράς



ΑΝΤΑΛΛΑΚΤΙΚΗ ΜΠΑΤΑΡΙΑ Li-Ion / 4Ah

ΚΩΔ.: 64285
ΤΥΠΟΣ:
DC/Li18V-4.0Ah
ΤΙΜΗ 54€



ΤΑΣΗ (V)	18
ΤΑΧΥΤΗΤΑ (rpm)	0-1200
ΚΡΟΥΣΕΙΣ (bpm)	0-5300
ΙΣΧΥΣ ΚΡΟΥΣΗΣ (Joule)	2,4
ΔΙΑΤΡΗΣΗ (mm)	ΜΠΕΤΟΝ Ø 26 ΑΤΣΑΛΙ Ø 13 ΞΥΛΟ Ø 30
ΒΑΡΟΣ (ΧΩΡΙΣ/ΜΕ ΜΠΑΤ.) (kg)	2,7 / 3,4
ΒΑΡΟΣ ΣΥΣΚΕΥΑΣΙΑΣ (kg)	7,25

BRUSHLESS Μπουλονόκλειδα 18 V, 4,0Ah

149€ Κωδικός: 63449

4.0 Ah

250 N.m



185€ Κωδικός: 633064

4.0 Ah

400 N.m

- ✓ Με 5 επιλογές ροπής



ΚΩΔΙΚΟΣ	63449	633064
ΤΑΣΗ (V)	18	18
ΣΤΡΟΦΕΣ (rpm)	0-2200	0-2300
ΚΡΟΥΣΕΙΣ (bpm)	0-3300	0-3300
ΡΟΠΗ (N.M)	250	400
ΒΑΡΟΣ (ΧΩΡΙΣ/ΜΕ ΜΠΑΤ.) (kg)	1,1/1,7	2,0/2,6
ΒΑΡΟΣ ΣΥΣΚΕΥΑΣΙΑΣ (kg)	4,1	4,5

Συνοδεύονται με ταχυφορτιστή και 1 μπαταρία λιθίου 4Ah, 4 καρυδάκια (17,19,20,21) σε βαλιτσάκι μεταφοράς

Γωνιακός Τροχός με μπαταρία & φορτιστή



145€ Κωδ.: 63437

18 VOLT/4.0 Ah

- Αλουμινένιο κιβώτιο γραναζιών
- Κλειδώμα δίσκου

Συνοδεύεται με ταχυφορτιστή, 1 μπαταρία 18V (4Ah), 1 δίσκος κοπής & 1 δίσκος λείανσης

ΤΑΣΗ	18 V
ΣΤΡΟΦΕΣ/ΛΕΠΤΟ	8000 rpm
ΣΠΕΙΡΩΜΑ ΑΞΟΝΑ	M14
ΔΙΑΜΕΤΡΟΣ ΔΙΣΚΟΥ	115 mm
ΒΑΡΟΣ (ΧΩΡΙΣ/ΜΕ ΜΠΑΤ.)	1,54/2,15 kg
ΒΑΡΟΣ ΣΥΣΚΕΥΑΣΙΑΣ	3,67 kg

Σπαθόεξα 18 V με μπαταρία & φορτιστή



145€ Κωδ.: 63453

4.0 Ah

Συνοδεύεται με ταχυφορτιστή, μια μπαταρία λιθίου 4Ah και 2 λάμες κοπής για ξύλο

ΤΑΣΗ	18 V
ΤΑΧΥΤΗΤΑ	0-3.000 spm
ΙΚΑΝΟΤ. ΚΟΠΗΣ ΞΥΛΟ	100 mm
ΒΑΡΟΣ (ΧΩΡΙΣ/ΜΕ ΜΠΑΤ.)	1,64/2,26 kg
ΒΑΡΟΣ ΣΥΣΚΕΥΑΣΙΑΣ	3,62 kg

Επαναφορτιζόμενο Κατσαβίδι Λιθίου 3,6 V



27€

Κωδ.: 63431

ΤΑΣΗ ΜΠΑΤΑΡΙΑΣ	3,6 V
ΧΩΡΗΤ. ΜΠΑΤΑΡΙΑΣ	1,3 Ah
ΡΥΘΜΙΣΕΙΣ ΡΟΠΗΣ	6+1
ΤΣΟΚ	1/4"
ΣΤΡΟΦΕΣ/ΛΕΠΤΟ	200 rpm
ΧΡΟΝΟΣ ΦΟΡΤΙΣΗΣ	3-5 h
ΡΟΠΗ	3 N.M
ΒΑΡΟΣ	0,45 kg
ΒΑΡΟΣ ΣΥΣΚΕΥΑΣ.	1,4 kg

Συνοδεύεται με βαλιτσάκι μεταφοράς και 43 εξαρτήματα

- ✓ Πολυμορφικό (μετατροπή του από γωνιακό σε ευθύ κατσαβίδι)

- ✓ Με φακό LED στο κάτω άκρο



Πιστόλι Θερμοκόλλησης 12 V



39€ Κωδ.: 633309

Περιλαμβάνει 2 ράβδους κόλλας Ø 11mm

- ✓ Με ενσωματωμένη μπαταρία Li-ion 12V 1.5Ah
- ✓ Παροχή: 800-1200gr/h
- ✓ Προστασία από υπερφόρτωση
- ✓ Χρόνος προθέρμανσης 2-3 min

ΚΡΟΥΣΤΙΚΟ ΔΡΑΠΑΝΟΚΑΤΣΑΒΙΔΟ 18V

45€

Κωδικός: 633013

- 2 ταχύτητες: 0-350 rpm / 0-1200 rpm
- Κρούσεις: 0-19200 bpm
- Ταχυστόκ 13 mm
- Ικανοτ. Διάτρησης (Ατσάλι/Μπετόν/Ξύλο) Ø13/13/38 mm • Βάρος 1,3 kg



ΠΑΛΜΙΚΟ ΚΑΤΣΑΒΙΔΙ 18V

52€

Κωδικός: 633015

- Στροφές: 0-2000 rpm
- Κρούσεις: 0-3000 bpm
- Ροπή 150 N.M.
- Τσوك Γρήγορης Απασφ. 1/4"
- Βάρος 1,1 kg



ΓΩΝΙΑΚΟΣ ΤΡΟΧΟΣ 18V

59€

Κωδικός: 63496

- 8000 rpm
- Σπείρωμα Αξονα M14
- Ø Δίσκου 115 mm • Βάρος 1,5 kg



ΕΚΚΕΝΤΡΟΣ ΑΛΟΙΦΑΔΟΡΟΣ 18V

BRUSHLESS

95€

Κωδικός: 633084

- 2000 - 4800 rpm
- Έκκετρο 15 mm
- Ø Δίσκου 125 mm
- Βάρος 1,86 kg



ΔΙΣΚΟΠΡΙΟΝΟ 18V

75€

Κωδικός: 633009

- 3650 rpm
- Διάμετρος Δίσκου: 165mmx16mmx1,7mm (24T)
- Βάθος Κοπής / Γωνία: 50mm/90°- 35mm/45°
- Βάρος 2,8 kg



ΣΕΓΑ 18V

55€

Κωδικός: 633010

- 0-2500 rpm
- Ικανότητα Κοπής (Ξύλο/Μέταλλο) 45/6 mm
- Βάρος 1,1 kg



ΣΠΑΘΟΣΕΓΑ 18V

59€ Κωδ.: 633016

- Ικανότητα Κοπής Ξύλου 100 mm
- 0-3000 rpm • Βάρος 1,6 kg



ΠΡΟΒΟΛΕΑΣ LED ΕΡΓΑΣΙΑΣ 18V

43€

Κωδικός: 633011

- 30 Watt
- 1800 Lm
- Θερμοκρασία χρώματος 6000 K
- Περιστρεφόμενη κεφαλή 360°
- 3 μοτίβα φωτισμού • Βάρος 1,6 kg



ΦΑΚΟΣ ΕΡΓΑΣΙΑΣ LED 18V

15€

Κωδικός: 63480

- Περιστρεφόμενη κεφαλή 270°
- 3 Watt
- 7 προκαθορισμένες θέσεις 0°, 30°, 60°, 90°, 120°, 150°, 180°
- Βάρος 0,4 kg



Διαθέτει γάιτσο

ΠΙΣΤΟΛΙ ΣΙΛΙΚΟΝΗΣ 18V

65€

Κωδικός: 633083

- 0,5 - 8 mm/s
- 2000 N
- Σωληνάριο 300 ml
- Βάρος 1,5 kg



ΚΑΡΦΩΤΙΚΟ ΣΥΝΔΕΤΗΡΩΝ 18V

45€

Κωδικός: 633070

- Συνδετήρας τύπου 53 (8-14mm)
- Συνδετήρας τύπου 50 (8-14mm)
- Ρυθμιζόμενη κρούση
- Μηχανισμός ANTI-JAM
- Βάρος 1,4 kg



ΚΑΡΦΩΤΙΚΟ 2 ΣΕ 1 18V (Δίχαλο & Βελονάκι)

85€

Κωδικός: 633069

- Συνδετήρας τύπου 90 (R400) (15-22mm)
- Βελονάκι με κεφαλή τύπου F (12) (15-32mm)
- Ρυθμιζόμενη κρούση • Μηχανισμός εύκολης απεμπλοκής • Βάρος 2,1 kg



Συμβατές Μπαταρίες

ΜΠΑΤΑΡΙΑ Li-Ion 18V 2.0Ah PB-M18-2.0

Βάρος 0,42kg

35€

Κωδικός: 64245



62€

Κωδικός: 64229

ΜΠΑΤΑΡΙΑ Li-Ion 18V 4.0Ah PB-M18-4.0

Βάρος 0,615kg



ΦΥΣΗΤΗΡΑΣ - ΑΝΑΡΡΟΦΗΤΗΡΑΣ 18V

45€

Κωδικός:
633068



- ✓ Αναδιπλούμενη χειρολαβή για εύκολη αποθήκευση
- ✓ Σακούλα συλλογής σκόνης

- Ταχύτητα ροής αέρα: $\geq 63,5$ m/s
- Αναρρόφηση: $\geq 4,5$ kPa
 - Βάρος 1,2 kg

ΣΚΟΥΠΑΚΙ 18V

45€

Κωδικός:
633067



- Χωρητικ. κάδου: 500 ml
- Αναρρόφηση (max.): $\geq 3,8$ kPa
- Βάρος 0,9 kg

ΠΙΣΤΟΛΙ ΘΕΡΜΟΥ ΑΕΡΑ 18V

55€

Κωδικός:
633071



- Παροχή αέρα: 200 Lt/min (550 °C)
- Με φωτισμό LED
- Περιλαμβάνονται 3 εξαρτήματα
- Βάρος 0,6 kg

Ταχυφορτιστές



22€

Κωδικός:
64232

ΤΑΧΥΦΟΡΤΙΣΤΗΣ
18V-2,4A



45€

Κωδικός:
642007

ΤΑΧΥΦΟΡΤΙΣΤΗΣ
2 ΜΠΑΤΑΡΙΩΝ
18V-2x3,5Ah

Ίδια μπαταρία και φορτιστής με τα εργαλεία μπαταρίας BÜLLE

Εργαλεία Solo 18V Κήπου

ΨΑΛΙΔΙ ΚΟΥΡΕΜΑΤΟΣ - ΜΠΟΡΝΤΟΥΡΑΣ 18V

39€

Κωδικός:
633017



ΨΑΛΙΔΙ ΚΟΥΡΕΜΑΤΟΣ

- Μήκος κοπής 100 mm

ΨΑΛΙΔΙ ΜΠΟΡΝΤΟΥΡΑΣ

- Μήκος κοπής 200 mm
- Άνοιγμα Δοντιών 8 mm
- Βάρος 1,7 kg

ΣΠΑΘΟΣΕΓΑ ΚΗΠΟΥ 18V

35€

Κωδικός:
633020



- 0-2200 rpm
- Ικανότητα Κοπής Ξύλο/Μέταλλο 35/3 mm
- Βάρος 1 kg

ΨΑΛΙΔΙ ΜΠΟΡΝΤΟΥΡΑΣ 18V

49€

Κωδικός:
633018



- Μήκος κοπής 450 mm
- Άνοιγμα Δοντιών 10 mm
- 2000 rpm • Βάρος 2,3 kg

ΧΛΟΟΚΟΠΤΙΚΟ 18V

43€

Κωδικός:
633021



Σταθμολογούμενος άξονας

- Πλάτος κοπής 230 mm
- Διάμετρος νήματος 1,5 mm
- 10000 rpm
- Βάρος 1,9 kg

ΨΕΚΑΣΤΗΡΑΣ 7.5lt. 18V

65€

Κωδικός:
633087



Περιλαμβάνει:
1 μάντα μεταφοράς,
1 κύπελλο μέτρησης

- Πίεση 1,5 bar
- 500 ml/min
- Ακροφύσιο \varnothing 1,5 mm
- Βάρος 1,9 kg

ΦΥΣΗΤΗΡΑΣ ΚΗΠΟΥ 18V

35€

Κωδικός:
633019



- 1300 rpm
- 2 ταχύτητες (110 / 210 km/h)
- Βάρος 1,3 kg

Κάθετη Βάση Στήριξης Β.Τ. για Δράπανα



35€

Κωδικός: 642003

- Περιστρεφόμενη κεφαλή 0° - 90°
- Περιλαμβάνονται 3 αντίπαρες σπείρες Ø 25, Ø 38, Ø 42, Ø 44mm χωρίς αντίπορα

Ηλεκτρικά Δράπανα

400 Watt

25€

Κωδ.: 633063



633063

- Τσοκ 10 mm
- 0-3800 rpm
- Βάρος Κ/Μ: 1,2/1,4 kg

650 Watt

39€

Κωδ.: 633028



633028

- Τσοκ 13 mm
- 0-2700 rpm
- Βάρος Κ/Μ: 1,8/2,0 kg

Κρουστικά Δράπανα

NEO

650 Watt

35€

Κωδ.: 633098



- Τσοκ 13 mm
- Διάτρηση (ξύλο/μπετόν/ασφάλι): 25/13/13mm
- Ταχύτητα 0-3000 rpm
- Βάρος Κ/Μ: 1,7 / 2,0 kg
- Πλαϊνή χειρολαβή

710 Watt

39€

Κωδ.: 633045



- Τσοκ 13 mm
- Διάτρηση (ξύλο/μπετόν/ασφάλι): 25/13/10mm
- Ταχύτητα 0-3000 rpm
- Βάρος 2,1 kg (633045) / 2,3 kg (63441)
- Πλαϊνή χειρολαβή, οδηγό βάθους, σερτ καρβουνάκια

850 Watt

49€

Κωδ.: 63441



- Τσοκ 13 mm
- Διάτρηση (ξύλο/μπετόν/ασφάλι): 25/13/10mm
- Ταχύτητα 0-3000 rpm
- Βάρος 2,1 kg (633045) / 2,3 kg (63441)
- Πλαϊνή χειρολαβή, οδηγό βάθους, σερτ καρβουνάκια

710 Watt

55€

Κωδ.: 63485



- Τσοκ 13 mm
- Διάτρηση (ξύλο/μπετόν/ασφάλι): 25/13/10mm
- Ταχύτητα 0-3200 rpm
- Βάρος Κ/Μ: 1,76/2,0 kg
- Πλαϊνή χειρολαβή, οδηγό βάθους

850 Watt

65€

Κωδ.: 633096



- Μεταλλικό Τσοκ 13 mm
- Διάτρηση (ξύλο/μπετόν/ασφάλι): 25/13/10mm
- Ταχύτητα 0-3000 rpm
- Βάρος Κ/Μ: 2,4 / 2,9 kg
- Πλαϊνή χειρολαβή

1050 Watt

85€

Κωδ.: 633097



- Μεταλλικό Τσοκ 13 mm
- Διάτρηση (ξύλο/μπετόν/ασφάλι): 30/16/13mm
- Ταχύτητα: (i) 0-1100 rpm (ii) 0-3000 rpm
- Βάρος Κ/Μ: 3,0 / 3,5 kg
- Πλαϊνή χειρολαβή

Πιστολέτα SDS Plus

710 Watt

69€

Κωδ.: 633008



✓ SDS Plus

- 4 λειτουργιών • 710 Watt
- Διάτρηση max. Ø 24mm (μπετόν)
- Ισχύς κρούσης max. 2.6 Joule
- Ταχύτητα 0-1250 rpm
- Κρούσεις 0-5600 B.P.M.
- Βάρος 2,7 kg
- Σε βαλίσσάκι, συνοδεύεται με τσοκ κρεμαγιέρας με αντίπορα, 3 τρυπανάκια, 1 καλέμι, 1 βελόνι



800 Watt

85€

Κωδ.: 43477



✓ SDS Plus

- 4 λειτουργιών • 800 Watt
- Διάτρηση max. Ø 26mm (μπετόν)
- Ισχύς κρούσης max. 2.8 Joule
- Ταχύτητα 0-1200 rpm
- Κρούσεις 0-5300 B.P.M.
- Βάρος 2,8 kg
- Σε βαλίσσάκι, συνοδεύεται με τσοκ κρεμαγιέρας με αντίπορα, 3 τρυπανάκια, 1 καλέμι, 1 βελόνι



95€

Κωδ.: 633007

900 Watt

✓ SDS Plus



- 4 λειτουργιών • 900 Watt
- Διάτρηση max. Ø 30mm (μπετόν)
- Ισχύς κρούσης max. 3.2 Joule
- Ταχύτητα 0-1000 rpm
- Κρούσεις 0-5500 B.P.M. • Βάρος 2,9 kg
- Σε βαλίσσάκι, συνοδεύεται με τσοκ κρεμαγιέρας με αντίπορα, 3 τρυπανάκια, 1 καλέμι, 1 βελόνι



115€

Κωδ.: 633040

HEAVY DUTY

720 Watt

✓ SDS Plus



- 4 λειτουργιών • 720 Watt
- Διάτρηση max. Ø 26mm (μπετόν)
- Ισχύς κρούσης max. 3.0 Joule
- Ταχύτητα 0-1300 rpm
- Κρούσεις 0-4500 B.P.M. • Βάρος 2,7 kg
- Σε βαλίσσάκι, συνοδεύεται με 3 τρυπανάκια, 1 καλέμι, 1 βελόνι



Πιστολέτα SDS Plus

109€ Κωδ.: 633055

✓ SDS Plus

1500 Watt

- 4 λειτουργιών • 1500 Watt
- Διάτρηση max. \varnothing 32mm (μπετόν)
- Ισχύς κρούσης max. 4,5 Joule
- Ταχύτητα 0-870 rpm
- Κρούσεις 0-4100 B.P.M.
- Βάρος 4,9 kg



Σε βαλιτσάκι, συνοδεύεται με 3 τρυπανάκια, 1 καλέμι, 1 βελόνι, Βοηθητική λαβή

145€ Κωδ.: 633041

HEAVY DUTY

1500 Watt

✓ SDS Plus

- 4 λειτουργιών • 1500 Watt
- Διάτρηση \varnothing 36mm (μπετόν)
- Ισχύς κρούσης max. 4,5 Joule
- Ταχύτητα 920 rpm
- Κρούσεις 4100 B.P.M.
- Βάρος 5,7 kg



Σε βαλιτσάκι, συνοδεύεται με 3 τρυπανάκια, 1 καλέμι, 1 βελόνι

Πιστολέτα SDS MAX

199€ Κωδ.: 633042

✓ SDS MAX

1250 Watt

- Ισχύς κρούσης max. 10 Joule
- Διάτρηση max. \varnothing 40 mm (μπετόν), \varnothing 80mm με ποτηροκορώνα
- Ταχύτ. περιστροφής, 410 rpm
- Κρούσεις 3100 B.P.M. • Βάρος 6,6 kg



Σε βαλιτσάκι, συνοδεύεται με 3 τρυπάνια, 1 βελόνι, 1 καλέμι

289€ Κωδ.: 633022

✓ SDS MAX

1350 Watt

- Ισχύς κρούσης max. 13 Joule
- Διάτρηση max. \varnothing 40mm, \varnothing 90mm με ποτηροκορώνα
- Ταχύτ. περιστροφής 150-516 rpm
- Κρούσεις 3120 B.P.M. • Βάρος 8 kg



Σε βαλιτσάκι, συνοδεύεται με 2 τρυπάνια, 1 βελόνι, 1 καλέμι

Σκαπτικά - Κατεδαφιστικά

179€ Κωδ.: 633043

✓ SDS MAX

1050 Watt

- Ισχύς κρούσης max. 10 Joule
- Κρούσεις 2100 B.P.M.
- Βάρος 5,7 kg
- Σε βαλιτσάκι μεταφοράς με καλέμι και βελόνι



255€ Κωδ.: 633061

✓ SDS MAX

1200 Watt

- Ισχύς κρούσης max. 14 Joule
- Κρούσεις 3100 B.P.M.
- Βάρος 5,6 kg
- Σε βαλιτσάκι μεταφοράς με καλέμι και βελόνι



195€ Κωδ.: 633089

✓ SDS MAX

1300 Watt

- Ισχύς κρούσης max. 20 Joule
- Κρούσεις 2400 B.P.M.
- Βάρος 7,7 kg
- Σε βαλιτσάκι μεταφοράς με καλέμι και βελόνι



399€ Κωδ.: 633025

1750 Watt

30 x 410 mm



- Ισχύς κρούσης 48 Joule
- Κρούσεις 1600 B.P.M.
- Βάρος 15,5 kg
- Σε βαλιτσάκι μεταφοράς με καλέμι και βελόνι

385€ Κωδ.: 63412

✓ SDS MAX

1500 Watt

- Ισχύς κρούσης max. 25 Joule
- Κρούσεις 1000-1900 B.P.M.
- Βάρος 10,7 kg
- Σε βαλιτσάκι μεταφοράς με 1 εξαγωνικό κλειδί 10mm, 1 κατασβίδι, 1 βελόνι 18x400mm, 1 καλέμι 18x400mm, 1 δοχείο γράσου, 1 σει καρβουνάκι



Γωνιακοί Τροχοί

35€

Ø 115 mm
710 Watt
Κωδικός:
633094 12000 rpm
1.7 kg



Slim body:
με λεπτό σώμα
για άνετο κράτημα

38€

Ø 125 mm
750 Watt
Κωδικός:
633092 12000 rpm
1.7 kg



Slim body:
με λεπτό σώμα
για άνετο κράτημα

40€

Ø 125 mm
850 Watt
Κωδικός:
633093 12000 rpm
1.8 kg



Slim body:
με λεπτό σώμα
για άνετο κράτημα

42€

Ø 125 mm
900 Watt
Κωδικός:
63463 11000 rpm
1.9 kg



45€

Ø 125 mm
900 Watt
Κωδικός:
63474 4000-12000 rpm
1.8 kg



Με ηλεκτρονική
ρύθμιση
στροφών

55€

Ø 125 mm
1100 Watt
Κωδικός:
63498 2000-9000 rpm
2.3 kg



Με ηλεκτρονική
ρύθμιση
στροφών

49€

Ø 125 mm
1200 Watt
Κωδικός:
63464 4000-12000 rpm
2.3 kg



Με ηλεκτρονική
ρύθμιση
στροφών

65€

Ø 125 mm
1400 Watt
Κωδικός:
633027 2000-9000 rpm
2.4 kg



Με ηλεκτρο-
νική ρύθμιση
στροφών

109€

Ø 230 mm
2350 Watt
Κωδικός:
63483 6500 rpm
5.3 kg



Με περιστρε-
φόμενη λαβή

Βάση Στήριξης Β.Τ. για Γωνιακό Τροχό

25€

Κωδ.: 642004 Ø115/125mm



- Χρήσιμο εξάρτημα για την μετατροπή του γωνιακού τροχού σε σταθερό μίνι κόφτη (δισκοπρίονο)
- Κατάλληλο για γωνιακούς τροχούς Ø115-Ø125
- Ενισχυμένη κατασκευή με χυτό μπράσο, δυνατό ελατήριο επαναφοράς και ρυθμιζόμενη μέγγηση
- Βάση από μαντέμι για μεγάλα σταθερότητα
- Μέγγηση με άνοιγμα έως 80mm και περιστροφή έως 45°
- Ενσωματωμένος προφυλακτήρας προστασίας
- Βάθος κοπής έως 30mm

Δισκοπρίονα Μετάλλου

159€

Κωδ.: 63487

Ø 355mm
2300 Watt

- ✓ Soft Start ομαλής εκκίνησης
- ✓ Περιλαμβάνεται ο δίσκος κοπής
- ✓ Θερμικό προστασίας
- ✓ Ταχυμέγγηση

- Κάθετη λαβή • 2300 Watt
- Δίσκος Ø 355 mm
- Ρυθμιζόμενη γωνία μέγγησης 0°-45°
- Ταχύτητα: 4000 rpm
- Βάρος 17 kg



199€

Κωδ.: 63443

Ø 355mm
2400 Watt

- ✓ Soft Start ομαλής εκκίνησης
- ✓ Περιλαμβάνεται ο δίσκος κοπής
- ✓ Θερμικό προστασίας
- ✓ Ταχυμέγγηση

- Οριζόντια λαβή • 2400 Watt
- Δίσκος Ø 355 mm
- Ρυθμιζόμενη γωνία μέγγησης 0°-45°
- Ταχύτητα: 3800 rpm
- Βάρος 20 kg



Μαγνητικά Δράπανα

1100 Watt

670€ Κωδ.: 633047

35mm

- Ικανότητα Διάτρησης: 35mm με ποττροκορώνα 13mm με τρυπάνι
- Βάθος Διάτρησης: 50mm με ποττροκορώνα
- Ταχύτ. άνευ φορτίου: 700 rpm
- Δύναμη Μαγνήτη: 10.000N
- Βάρος: 10,5 Kg



Η ποττροκορώνα δεν περιλαμβάνεται

1500 Watt

990€ Κωδ.: 633076

60mm

- Ικανότητα Διάτρησης: 60mm με ποττροκορώνα 32mm με τρυπάνι (κόνος ΜΤ3)
- Βάθος Διάτρ.: 75mm με ποττροκορώνα
- Ταχύτ. άνευ φορτίου: 250/450 rpm
- Δύναμη Μαγνήτη: 15.000N
- Βάρος: 21 Kg



Η ποττροκορώνα δεν περιλαμβάνεται

ΠΟΤΗΡΟΚΟΡΩΝΕΣ HSS WELDON



ΒΑΘΟΣ ΚΟΠΗΣ 25mm

ΚΩΔ.	(mm)	ΤΙΜΗ	ΚΩΔ.	(mm)	ΤΙΜΗ
68623	12	15 €	68631	22	25 €
68624	13	15 €	68632	24	25 €
68625	14	17 €	68633	25	25 €
68626	15	17 €	68634	26	28 €
68627	16	18 €	68635	28	31 €
68628	17	18 €	68636	30	31 €
68629	18	19 €	68637	32	35 €
68630	20	23 €			

Αλοιφαδόροι

85€

Κωδ.: 63489



Ø 180mm
1100 Watt

- 1100 Watt
- Ταχύτητα: 600-3000 rpm
- Soft Start (ομαλή εκκίνηση)
- Βάρος: 1,7 kg

99€

Κωδ.: 43456

Heavy Duty
(βαρ. τύπου)



Ø 180mm
1200 Watt

- 1200 Watt
- Ταχύτητα: 660-3500 rpm
- Soft Start (ομαλή εκκίνηση)
- Βάρος: 2,0 kg

Αλοιφαδόρος Έκκεντρος

115€

Κωδ.: 63490



Ø 150mm
720 Watt

- 720 Watt
- Ταχύτητα: 2100-5000 rpm
- Λαβή και κεφαλή από αντιολισθητικό υλικό
- Βάρος: 2,8 kg

(Σημ.: Για αλοιφαδόρο μπαταρίας βλ. σελ. 30)

Μπουλονόκλειδα

450 Watt

65€

Κωδικός: 633035



ΚΑΡΕ ΑΞΟΝΑ	1/2"
ΙΣΧΥΣ (Watt)	450
ΣΤΡΟΦΕΣ (R.P.M.)	0-3300
ΚΡΟΥΣΕΙΣ (I.P.M.)	0-3500
ΡΟΠΗ (Nm)	297
ΒΑΡΟΣ Κ/Μ (kg)	2,0/3,1

1020 Watt

95€

Κωδικός: 633004



ΚΑΡΕ ΑΞΟΝΑ	1/2"
ΙΣΧΥΣ (Watt)	1020
ΣΤΡΟΦΕΣ (R.P.M.)	2600
ΚΡΟΥΣΕΙΣ (I.P.M.)	3000
ΡΟΠΗ (Nm)	480
ΒΑΡΟΣ Κ/Μ (kg)	3,5/4,8

Συνοδεύεται με: 4 καρυδάκια 1/2" (17, 19, 21, 23 mm)

Κόφτης με Διαμαντόδισκο

1400 Watt

69€

Κωδικός: 633029



- Στροφές 12000 rpm
- Διάμετρος δίσκου Ø 110mm (περιλαμβάνεται)
- Εξάρτημα υγρής κοπής
- Βάθος κοπής 30mm
- Βάρος 3,2kg

Φρέζα Αυλακώσεων (Καναλοποιός)

2400 Watt

259€

Κωδικός: 633030



- Βαρύς τύπου με ισχυρό μοτέρ και 5 δίσκους για πλήρη διάνοιξη του καναλιού χωρίς επιπλέον καλέμισμα
- Ρυθμιστής βάθους κοπής 8-43mm
- Δύο ράουλα για εύκολη κύλιση του εργαλείου στην επιφάνεια κοπής
- Ισχύς 2400 Watt
- Στροφές 8000 rpm
- Διάμετρος δίσκου Ø 150mm
- Βάθος κοπής 8-43mm
- Πλάτος κοπής 28mm • Βάρος 8,5kg

Περιλαμβάνει 5 δίσκους

Παλμικά Τριβεία

35€ Κωδ.: 633078

**200
Watt**



ΙΣΧΥΣ (Watt)	200
ΤΑΧΥΤΗΤΑ (R.P.M.)	12500
ΔΙΑΣΤ. ΠΕΛΜΑΤΟΣ* (mm)	150x150x100
ΒΑΡΟΣ Κ/Μ (kg)	1,6/1,7

* Τριγωνικό πέλα με velcro

39€ Κωδ.: 63457

**240
Watt**



ΙΣΧΥΣ (Watt)	240
ΤΑΧΥΤΗΤΑ (R.P.M.)	15000
ΔΙΑΣΤ. ΠΕΛΜΑΤΟΣ* (mm)	100x110
ΒΑΡΟΣ Κ/Μ (kg)	1,6/1,7

* Πέλα με velcro & άγκιστρα

45€ Κωδ.: 63455

**240
Watt**



ΙΣΧΥΣ (Watt)	240
ΤΑΧΥΤΗΤΑ (R.P.M.)	6000 - 13000
ΔΙΑΣΤ. ΠΕΛΜΑΤΟΣ* (mm)	90x182
ΒΑΡΟΣ Κ/Μ (kg)	1,9/2,0

* Πέλα με velcro & άγκιστρα

49€ Κωδ.: 633050

**260
Watt**



ΙΣΧΥΣ (Watt)	260
ΤΑΧΥΤΗΤΑ (R.P.M.)	6000 - 12000
ΔΙΑΣΤ. ΠΕΛΜΑΤΟΣ* (mm)	90 x 187
ΒΑΡΟΣ Κ/Μ (kg)	2,0/2,3

* Πέλα με velcro & άγκιστρα

59€ Κωδ.: 63456

**320
Watt**



ΙΣΧΥΣ (Watt)	320
ΤΑΧΥΤΗΤΑ (R.P.M.)	6000 - 12000
ΔΙΑΣΤ. ΠΕΛΜΑΤΟΣ* (mm)	230 x 115
ΒΑΡΟΣ Κ/Μ (kg)	2,4/2,7

* Πέλα με velcro & άγκιστρα

Έκκεντρα Τριβεία

39€ Κωδ.: 633051

**300
Watt**



ΙΣΧΥΣ (Watt)	300
ΤΑΧΥΤΗΤΑ (R.P.M.)	0 - 13000
ΔΙΑΣΤ. ΠΕΛΜΑΤΟΣ* (mm)	∅ 125
ΕΚΚΕΝΤΡΟ (mm)	∅2
ΒΑΡΟΣ Κ/Μ (kg)	1,6 / 1,8

* Πέλα με velcro

49€ Κωδ.: 63458

**380
Watt**



ΙΣΧΥΣ (Watt)	380
ΤΑΧΥΤΗΤΑ (R.P.M.)	6000-13000
ΔΙΑΣΤ. ΠΕΛΜΑΤΟΣ* (mm)	∅125
ΕΚΚΕΝΤΡΟ (mm)	∅2
ΒΑΡΟΣ Κ/Μ (kg)	2,0/2,2

* Πέλα με velcro

54€ Κωδ.: 633079

**430
Watt**



ΙΣΧΥΣ (Watt)	430
ΤΑΧΥΤΗΤΑ (R.P.M.)	6000-13000
ΔΙΑΣΤ. ΠΕΛΜΑΤΟΣ* (mm)	∅150
ΕΚΚΕΝΤΡΟ (mm)	∅2
ΒΑΡΟΣ Κ/Μ (kg)	2,3/2,5

* Πέλα με velcro

Κυλινδρικό Τριβείο Πολλαπλών Χρήσεων

420 Watt

99€ Κωδ.: 633052



- Ρυθμιζόμενη ταχύτητα κατάλληλο για τρίψιμο, λείανση, γυάλισμα, αφαίρεση σκουριάς & χρωμάτων
- Για επεξεργασία ξύλου και διαφόρων μετάλλων
- Εργονομικής σχεδίασης δίνει τη δυνατότητα χειρισμού με ένα χέρι ή δύο χέρια
- Υποδοχή σύνδεσης για απορρόφηση σκόνης

ΚΩΔΙΚΟΣ	633052
ΙΣΧΥΣ (W)	420
ΤΑΧΥΤΗΤΑ (rpm)	1000 - 3200
ΔΙΑΣΤ. ΚΥΛΙΝΔΡΟΥ (mm)	∅ 76 x 100
ΒΑΡΟΣ Κ/Μ (kg)	2,7 / 4,6



Περιλαμβάνεται τσάντα μεταφοράς, κυλινδρικό γυαλόχαρτο 60GR (2 τεμ.), 80GR (2 τεμ.), 120GR (2 τεμ.), κυλινδρική βούρτσα καθαρισμού μεσαίας τραχύτητας, κυλινδρική βούρτσα καθαρισμού υψηλής τραχύτητας, κυλινδρική βούρτσα αφαίρεσης σκουριάς & βαφής

Σταθερό Τριβείο Δίσκου

140 Watt

59€ Κωδ.: 633039



- Με ρυθμιστή στροφών 1150-3600 rpm
- Κλίση τραπέζιου άνω & κάτω
- Δυνατότητα στήριξης τριβείου σε οριζόντια ή κάθετη θέση

ΙΣΧΥΣ (Watt)	140 (S2)
ΣΤΡΟΦΕΣ (R.P.M.)	3600
ΔΙΑΜΕΤΡΟΣ ΔΙΣΚΟΥ (mm)	∅125
ΚΛΙΣΗ ΤΡΑΠΕΖΙΟΥ ΑΝΩ	έως 50°
ΚΑΤΩ	έως 10°
ΔΙΑΣΤΑΣΕΙΣ ΤΡΑΠ. (mm)	140x98
ΒΑΡΟΣ Κ/Μ (kg)	2,5/3,3



Συνοδεύεται με: 3 αυτοκόλλητους δίσκους λείανσης, μέγγενη στήριξης τριβείου, μοιρογναμόνιο

Παλμικό Πολυεργαλείο

330 Watt

69€ Κωδ.: 633005



- ✓ Με αυτόματο κλείδωμα λάμας (Quick in)
- ✓ Φωτισμός LED

ΙΣΧΥΣ (Watt)	330
ΣΤΡΟΦΕΣ (R.P.M.)	11000-21000
ΓΩΝΙΑ ΤΑΛΑΝΤΩΣΗΣ	3,2°
ΒΑΡΟΣ Κ/Μ (kg)	1,6/2,7



Περιλαμβάνει 13 εξαρτήματα

Περιστροφικό Πολυεργαλείο

180 Watt

59€ Κωδ.: 633037



- Τσοκ 3 σιαγόνων
- Αποσπώμενο φακό LED
- Κλείδωμα άξονα
- Εξωτερικές καρβουνοθήκες
- Αντιολισθητικό ελαστικό
- Ρυθμιστής στροφών
- Πλούσιος εξοπλισμός

ΙΣΧΥΣ (Watt)	180
ΣΤΡΟΦΕΣ (R.P.M.)	5000-35000
ΒΑΡΟΣ Κ/Μ (kg)	0,63/2,5



Συνοδεύεται με: κιτ από 110 εξαρτήματα, εύκαμπη ντίζα, μέγγενη στήριξης ράβδου, ρυθμιστή βάθους τρυπήματος, πιεσόμενη ράβδος-στήριξη εργαλείου

Φυσητήρες - Αναρροφητήρες

400 Watt

24€ Κωδ.: 63478



- 400 Watt
- Ρυθμιζόμενη ροή αέρα
- Όγκος αέρα: 3,3 m³/min
- Ταχύτητα: 6000-14000 rpm
- Βάρος 1,3 kg

600 Watt

34€ Κωδ.: 63467



- 600 Watt
- Ρυθμιζόμενη ροή αέρα
- Όγκος αέρα: 3,5 m³/min
- Ταχύτητα: 6000-16000 rpm
- Βάρος 1,6 kg

600 Watt

39€ Κωδ.: 63486



- 600 Watt
- Ρυθμιζόμενη ροή αέρα
- Όγκος αέρα: 4,1 m³/min
- Ταχύτητα: 0-16000 rpm
- Προέκταση ακροφύσιου (52 cm με προέκταση)
- Βάρος 2,1 kg

(Σημ.: Για φυσητήρα μπαταρίας βλ. σελ. 31)

Ρούτερ Κουρευτικό Περιθωρίων



**710
Watt**

65€ Κωδ.: 633062

ΙΣΧΥΣ (Watt)	710
ΤΑΧΥΤΗΤΑ (R.P.M.)	10000-30000
ΡΥΘΜΙΣΗ ΒΥΘΙΣΗΣ (mm)	0-20
ΒΑΡΟΣ (kg)	1,9



Συνοδεύεται με:

- 3 σφιγκτήρες (τσοκ) Ø6,35 (1/4"), Ø8
- σει οδηγών κοπής
- κλειδιά μονταρίσματος

ΠΡΟΑΙΡΕΤΙΚΟΣ ΕΞΟΠΛΙΣΜΟΣ

Σετ 3 Βάσεων: **57€** Κωδ.: 64297



i. Βάση κουρευτικού περιθωρίων με ρυθμιζόμενη κλίση -45° έως +30°



ii. Βάση ρούτερ φρεζαρίσματος άκρης



iii. Βάση ρούτερ 2 χειρολαβών

Ρούτερ



**2200
Watt**

149€ Κωδ.: 633001



ΙΣΧΥΣ (Watt)	2200
ΤΑΧΥΤΗΤΑ (R.P.M.)	9000-22000
ΒΑΘΟΣ ΚΟΠΗΣ (mm)	70
ΔΙΑΜΕΤΡΟΣ ΤΣΟΚ (mm)	Ø 12
ΒΑΡΟΣ (kg)	5,8

Συνοδεύεται με: αντάπτορα για τσοκ 6 & 8 mm, κοπτικό 12 mm, 2 οδηγούς για κυκλική & ευθεία κοπή, κλειδί

Φρεζοκαβιλιέρα

**900
Watt**

89€ Κωδ.: 63475



- Μπουτόν ασφάλισης άξονα για γρήγορη αλλαγή δίσκου
- Αναρρόφηση & συλλογή σκόνης

ΙΣΧΥΣ (Watt)	900
ΤΑΧΥΤΗΤΑ (R.P.M.)	11000
ΔΙΑΜΕΤΡΟΣ ΛΕΠΙΔΑΣ (mm)	100x3.8x6T
ΣΥΜΒΑΤΑ ΜΠΙΣΚΟΤΑ max.	No. 20
ΒΑΡΟΣ (kg)	2,9

Συνοδεύεται με: σακούλα συλλογής σκόνης, κλειδί αλλαγής δίσκου, δίσκο κοπής, 20 μπισκότα #0, 20 μπισκότα #10, 20 μπισκότα #20

Πλάνες

**620
Watt**

59€ Κωδ.: 633026



ΙΣΧΥΣ (Watt)	620
ΤΑΧΥΤΗΤΑ (R.P.M.)	17000
ΠΛΑΤΟΣ ΠΛΑΝΙΣΜ. (mm)	82
ΒΑΘΟΣ ΠΛΑΝΙΣΜ. (mm)	2
ΒΑΘΟΣ ΠΑΤΟΥΡΑΣ (mm)	9
ΒΑΡΟΣ (kg)	2,8

**750
Watt**

69€ Κωδ.: 63454



ΙΣΧΥΣ (Watt)	750
ΤΑΧΥΤΗΤΑ (R.P.M.)	17000
ΠΛΑΤΟΣ ΠΛΑΝΙΣΜ. (mm)	82
ΒΑΘΟΣ ΠΛΑΝΙΣΜ. (mm)	3
ΒΑΘΟΣ ΠΑΤΟΥΡΑΣ (mm)	18
ΒΑΡΟΣ (kg)	3,0

Δισκοπήρινα



**710
Watt**

85€ Κωδ.: 633036

- ✓ Με οδηγό κοπής Laser
- ✓ Με οδηγό κοπής βάθους
- ✓ Αντάπτορας σύνδεσης με ηλεκτρική σκούπα

ΠΡΟΑΙΡΕΤΙΚΟΣ ΕΞΟΠΛΙΣΜΟΣ

27€ Κωδ.: 64275

Ράγα-οδηγός 3 τεμαχίων Συνολικό μήκος 1,4 m Βάρος 1,5 kg

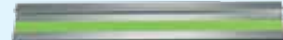

Συνοδεύεται με: 2 μπάρες σύνδεσης & 2 μέγαντες στερέωσης

ΙΣΧΥΣ (Watt)	710
ΔΙΑΜ. ΔΙΣΚΟΥ (mm)	Ø 115
ΤΑΧΥΤΗΤΑ (R.P.M.)	3500
ΙΚΑΝΟΤ. ΚΟΠΗΣ	45°-28mm/90°-43mm
ΒΑΡΟΣ Κ/Μ (kg)	2,5/4,1

Συνοδεύεται με: 3 δίσκους κοπής (1x24TCT, 1x60TCT, 1 Diamond Blade) και υφασμάτινη θήκη μεταφοράς



**1300
Watt**

79€
Κωδικός: 63499

- ✓ Με laser οδηγό κοπής

Περιλαμβάνεται ο δίσκος

ΙΣΧΥΣ (Watt)	1300
ΔΙΑΜ. ΔΙΣΚΟΥ (mm)	Ø 190
ΤΑΧΥΤΗΤΑ (R.P.M.)	5500
ΙΚΑΝΟΤΗΤΑ ΚΟΠΗΣ	45°-47mm/90°-69mm
ΒΑΡΟΣ Κ/Μ (kg)	4,4/5,2

Ηλεκτρικές Σέγες

650 Watt

49€

Κωδικός: 63461



ΙΣΧΥΣ (Watt)	650
ΤΑΧΥΤΗΤΑ (S.P.M.)	800-3000
ΙΚΑΝΟΤ. ΚΟΠΗΣ (mm)	
ΞΥΛΟ/ΜΕΤΑΛΛΟ	80/8
ΒΑΡΟΣ Κ/Μ (kg)	2,4/2,5

750 Watt

59€

Κωδικός: 63460



- ✓ Με laser οδηγό κοπής

ΙΣΧΥΣ (Watt)	750
ΤΑΧΥΤΗΤΑ (S.P.M.)	800-3000
ΙΚΑΝΟΤ. ΚΟΠΗΣ (mm)	
ΞΥΛΟ/ΜΕΤΑΛΛΟ	100/10
ΒΑΡΟΣ Κ/Μ (kg)	2,5/2,6

600 Watt

99€

Κωδικός: 633046



Heavy Duty (Βαρ. τύπου)

ΙΣΧΥΣ (Watt)	600
ΤΑΧΥΤΗΤΑ (S.P.M.)	500-2500
ΙΚΑΝΟΤ. ΚΟΠΗΣ (mm)	
ΞΥΛΟ/ΜΕΤΑΛΛΟ	130/10
ΒΑΡΟΣ Κ/Μ (kg)	3,1/3,5

Σπαθόσεγες

600 Watt

65€

Κωδ.: 633038



- ✓ Μεταβλητής ταχύτητας
- ✓ Σύστημα (Quick in) γρήγορης αλλαγής λάμας (χωρίς εργαλεία)
- ✓ Αλουμινένιο κιβώτιο μειωτήρα

ΙΣΧΥΣ (Watt)	600
ΤΑΧΥΤΗΤΑ (S.P.M.)	0-3500
ΔΙΑΔΡΟΜΗ (mm)	12,7
ΒΑΡΟΣ Κ/Μ (kg)	1,9/2,4

1100 Watt

79€

Κωδ.: 63459



- ✓ Μεταβλητής ταχύτητας
- ✓ Με περιστρεφόμενη λαβή (8 γωνίες)
- ✓ Με αυτόματο κλειδωμα λάμας (Quick in)

ΙΣΧΥΣ (Watt)	1100
ΤΑΧΥΤΗΤΑ (S.P.M.)	0-2800
ΔΙΑΔΡΟΜΗ (mm)	28
ΒΑΡΟΣ Κ/Μ (kg)	3,8/4

1400 Watt

119€

Κωδ.: 633003



Heavy Duty (Βαρ. τύπου)

- ✓ Μεταβλητής ταχύτητας
- ✓ Με σύστημα ταλάντωσης της λάμας για γρηγορότερες κοπές
- ✓ Με αντικραδασμικό σύστημα για λιγότερες δονήσεις

ΙΣΧΥΣ (Watt)	1400
ΤΑΧΥΤΗΤΑ (S.P.M.)	0-2800
ΔΙΑΔΡΟΜΗ (mm)	32
ΒΑΡΟΣ Κ/Μ (kg)	4,5/4,8

Πιστόλια Θερμού Αέρα

25€

Κωδικός: 63421

2000 Watt



- 2000 Watt
- Παροχή αέρα: 320 Lt/min (350 °C) - 550 Lt/min (550 °C)
- Με 4 ακροφύσια

39€

Κωδικός: 63494

1800 Watt



- 1800 Watt
- Παροχή αέρα: 250 Lt/min (50 °C και 450 °C) 500 Lt/min (550 °C)
- Με βαλτισάκι & εξαρτήματα

73€

Κωδικός: 63495

2000 Watt

Ψηφιακό



LCD οθόνη



- 2000 Watt
- Ηλεκτρονικό με LCD οθόνη και ψηφιακή ένδειξη ρυθμίσεων
- Ρυθμιζόμενη (ηλεκτρονικά) παροχή αέρα από 250-500 Lt/min
- Ρυθμιζόμενη (ηλεκτρονικά) θερμοκρασία από 50-650°C
- Με βαλτισάκι & εξαρτήματα

Καυστήρας Ζιζανίων /Αναπτήρας για BBQ & τζάκι

2000 Watt

29€

Κωδικός: 633033



- 2000 Watt
- Θερμοκρασία/Ροή αέρα: I: 50°C/500Lt./min II: 600°C/500Lt./min



Στις αναγραφόμενες προτεινόμενες τιμές συμπεριλαμβάνεται Φ.Π.Α. Για το κόστος μεταφορικών, συναρμολόγησης ή εγκατάστασης (όταν απαιτείται) αλλά και για το χρόνο διαθεσιμότητας του προϊόντος στο χώρο του καταστήματος, επικοινωνείτε με το κατάστημα.

Συγκολλητικό Πλαστικών Σωλήνων

1500 Watt

59€

Κωδικός: 633058



Συνοδεύεται με:

- 1 κόφτη
- 6 μήτρες (Ø20, Ø25, Ø32, Ø40, Ø50, Ø63 mm)
- Μεταλλική βαλίτσα μεταφοράς

ΙΣΧΥΣ	1500 Watt
ΤΑΣΗ	220-240/50 Volt/Hz
ΡΥΘΜΙΣΗ ΘΕΡΜΟΚΡ.	0 - 300 °C
ΔΙΑΜΕΤΡΟΣ ΣΩΛΗΝΑ	Ø20 - Ø63 mm
ΒΑΡΟΣ (kg)	0,9

Ηλεκτρικά Καρφωτικά 2 σε 1



33€

Κωδικός: 63493

- Συνδετήρας τύπου 53 (8-16mm)
- Βελονάκι με κεφάλι τύπου 12 (16mm)
- Ρυθμιζόμενη κρούση
- Μηχανισμός ANTI-JAM
- Βάρος 1,3 kg

Περιλαμβάνει: 400 τεμ. δίκαια 14mm και 100 τεμ. καρφιά 15mm



65€

Κωδικός: 633032

- Συνδετήρας τύπου 90 (R400) (15-25mm)
- Βελονάκι με κεφάλι τύπου 12 (15-32mm)
- Ρυθμιζόμενη κρούση
- Μηχανισμός ANTI-JAM
- Βάρος 1,9 kg

Περιλαμβάνει: 300 τεμ. δίκαια 19mm και 100 τεμ. καρφιά 25mm

Ηλεκτρικό Κατσαβίδι

600 Watt

59€

Κωδικός: 633303

NEO



ΤΑΧΥΤΗΤΑ (R.P.M.)	0-2400
ΡΟΠΗ (Nm)	15
ΒΙΔΑ max. (mm)	Ø 6,35
ΤΣΟΚ (mm)	6,35 (1/4")
ΒΑΡΟΣ (kg)	2,0

Κατσαβίδα Γυψοσανίδας

520 Watt

45€

Κωδικός: 633002



ΤΑΧΥΤΗΤΑ (R.P.M.)	0-4500
ΡΟΠΗ (Nm)	8
ΒΙΔΑ max. (mm)	Ø 6
ΤΣΟΚ (mm)	6,35 (1/4")
ΒΑΡΟΣ (kg)	1,5

600 Watt

75€

Κωδικός: 43455



ΤΑΧΥΤΗΤΑ (R.P.M.)	0-4500
ΡΟΠΗ (Nm)	8,2
ΒΙΔΑ max. (mm)	Ø 6
ΤΣΟΚ (mm)	6,35 (1/4")
ΒΑΡΟΣ (kg)	1,8

Πιστόλια Θερμοκόλλησης

9€

Κωδικός: 633080

Περιλαμβάνει: 2 ράβδους κόλλας

- Ισχύς max. 100W
- Φυσίγγιο κόλλας Ø10,8 - 11,5 mm
- Μήκος 20cm • Βάρος 0,33 kg



19€

Κωδικός: 633081

Περιλαμβάνει: 2 ράβδους κόλλας

- Ισχύς max. 150W
- Φυσίγγιο κόλλας Ø10,8 - 11,5 mm
- Μήκος 23cm • Βάρος 0,36 kg



Πιστόλι Θερμοκόλλησης Μπαταρίας

39€

Κωδικός: 633309

Περιλαμβάνει 2 ράβδους κόλλας Ø 11mm

- Με ενσωματωμένη μπαταρία Li-ion 12V 1.5Ah □ Παροχή: 800-1200gr/h
- Προστασία από υπερφόρτωση
- Χρόνος προθέρμανσης 2-3 min



Κολλητήρια

100 Watt

20€ Κωδικός: 633305

- 100 Watt
- LED εργασίας
- Βάρος 0,68 kg



Περιλαμβάνει: 2 μύτες, 10gr σύρμα κόλλησης, 10gr πάστα κόλλησης

200 Watt

35€ Κωδικός: 63428

- 200 Watt
- Διακόπτης ρύθμισης θερμοκρασίας
- LED εργασίας
- Βάρος 0,9 kg

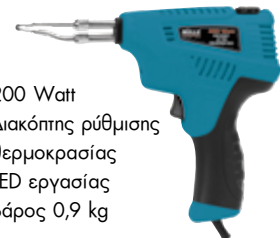

Περιλαμβάνει: 2 ακροφύσια συγκόλλησης, 1 αλοιφή συγκόλλησης, 1 ρολό σύρμα (καλά) συγκόλλησης, σε πρακτική βαλίτσα μεταφοράς

Ηλεκτρικά Πιστόλια Βαφής HVLP

Smart Angle: Ειδική κλίση που κάνει το πιστόλι να είναι ζυγισμένο, πρακτικό και ευέλικτο.

500 Watt

55€

Κωδικός: 633034

HVLP
SMART ANGLE

- Ισχύς 500 Watt
- Δοχείο 900 ml
- Παροχή max. 900 ml/min.
- Ιξώδες max. 100 din/sec.
- Για χρώματα και βερνίκια υδατοδιαλυτά ή ήπιου διαλύτη
- Μπεκ \varnothing 2.0 / 2.5 / 3.0
- Βάρος πιστολιού: 1,2 kg
- Βάρος συσκ.: 1,9 kg



800 Watt

65€

Κωδικός: 633065

HVLP
SMART ANGLE

- Ισχύς 800 Watt
- Δοχείο 900 ml
- Παροχή max. 1100 ml/min.
- Ιξώδες max. 100 din/sec.
- Για χρώματα και βερνίκια υδατοδιαλυτά ή ήπιου διαλύτη
- Μπεκ \varnothing 2.0 / 2.5 / 3.0
- Υποδοχές για εύκολο τύλιγμα-αποθήκευση του σωλήνα
- Μήκος σωλήνα: 1.9 m
- Βάρος πιστολιού: 0,59 kg
- Βάρος συσκ.: 3,3 kg



1200 Watt

99€

Κωδικός: 633066

HVLP
SMART ANGLE

- Ισχύς 1200 Watt
- Δοχείο 900 ml
- Παροχή max. 1100 ml/min.
- Ιξώδες max. 150 din/sec.
- Για χρώματα και βερνίκια υδατοδιαλυτά ή ήπιου διαλύτη
- Μπεκ \varnothing 2.0 / 2.5 / 3.0
- Υποδοχές για εύκολο τύλιγμα-αποθήκευση του σωλήνα
- Μήκος σωλήνα: 3 m
- Τροχήλατη βάση με λαβή μεταφοράς
- Βάρος πιστολιού: 0,59 kg
- Βάρος συσκ.: 5,6 kg



Ηλεκτρικό Σύστημα Βαφής AIRLESS

700 Watt

379€

Κωδικός: 633088

- ✓ Υψηλή απόδοση & μεγάλη παραγωγικότητα
- ✓ Απευθείας αναρρόφηση του υλικού από το δοχείο
- ✓ Επαγγελματικό αποτέλεσμα με ψεκασμό υψηλής πίεσης

- Ισχύς 700 Watt
- Πίεση max. 200 bar
- Παροχή max. 1000 ml/min.
- Ιξώδες max. 150 din/sec.
- Για χρώματα υδατοδιαλυτά, διαλύτη, λάτεξ, σμάλτα, βερνίκια, αστάρια και άλλα μη λιεανικά υλικά
- Ακροφύσιο τύπος 517
- Εύκαμπη σωλήνα 7,5m
- Βάρος συσκ.: 10 kg



Αναδευτήρες



1400 Watt

109€

Κωδικός: 63488

- Υψηλής αντοχής αναδευτήρας δύο ταχυτήτων
- Ηλεκτρονική ρύθμιση στροφών με ροοστάπ
- Εργονομική λαβή για σταθερή συγκράτηση και άνετη λειτουργία

TAXYTHTEΣ	0-480/0-800 rpm
ΑΝΑΔ. max.	\varnothing 120 mm
ΑΞΟΝΑΣ	M14 x 2 (θηλυκός)
ΒΑΡΟΣ ΣΥΣΚ.	5,7 kg
ΒΑΡΟΣ (χωρίς εξαρτημ.)	3,5 kg

Συνοδεύεται με 1 πτερίγιο ανάδευσης \varnothing 120 mm



1400 Watt

125€

Κωδικός: 63476

- Υψηλής αντοχής αναδευτήρας δύο ταχυτήτων
- Ρύθμιση στροφών με ηλεκτρονικό διακόπτη
- Εργονομική λαβή για σταθερή συγκράτηση και άνετη λειτουργία

TAXYTHTEΣ	0-550/0-750 rpm
ΑΝΑΔ. max.	\varnothing 120 mm
ΑΞΟΝΑΣ	M14 x 2 (θηλυκός)
ΒΑΡΟΣ ΣΥΣΚ.	6,1 kg
ΒΑΡΟΣ (χωρίς εξαρτημ.)	4,0 kg

Συνοδεύεται με 1 πτερίγιο ανάδευσης \varnothing 120 mm



1600 Watt

155€

Κωδικός: 633085

- Διπλός αναδευτήρας δύο ταχυτήτων
- Ισχυρό μοτέρ • Ηλεκτρονική ρύθμιση στροφών με ροοστάπ • Εργονομική λαβή για σταθερή συγκράτηση και άνετη λειτουργία • Με σύστημα τοποθέτησης πτερυγίων "Quick-in"

TAXYTHTEΣ	200-480/250-680 rpm
ΑΝΑΔ. max.	\varnothing 120 mm
ΑΞΟΝΑΣ	HEX13 - Quick in
ΒΑΡΟΣ ΣΥΣΚ.	8,5 kg
ΒΑΡΟΣ (χωρίς εξαρτημ.)	6,0 kg

Συνοδεύεται με 2 πτερίγια ανάδευσης \varnothing 120 mm

Τριβεία Τοίχου

109€

Κωδικός: 633086

Με αυτοαναρρόφηση σκόνης

1220 Watt



- Συνοδεύεται με:
- σωλήνα σπιδάλ (2m)
 - σάκο συλλογής σκόνης
 - 8 φύλλα λείανσης

ΤΑΣΗ (Volt/Hz)	230-240/50
ΤΑΧΥΤΗΤΑ (rpm)	1500-2300
ΔΙΣΚΟΣ VELCRO (mm)	225
ΚΑΛΩΔΙΟ (m)	4
ΒΑΡΟΣ Κ/Μ (kg)	2,8 / 4,3

139€

Κωδικός: 633056

Με τηλεσκοπικό άξονα

710 Watt



- Συνοδεύεται με:
- σωλήνα σπιδάλ (4m) για σύνδεση του τριβείου με ηλεκτρική σκούπα
 - 6 φύλλα λείανσης

ΤΑΣΗ (Volt/Hz)	230/50
ΤΑΧΥΤΗΤΑ (rpm)	600-1600
ΔΙΣΚΟΣ VELCRO (mm)	225
ΚΑΛΩΔΙΟ (m)	4,0
ΒΑΡΟΣ (kg)	3,7

185€

Κωδικός: 633057

Με αναδιπλούμενο άξονα, περιμετρικό LED φωτισμού και προέκταση

710 Watt

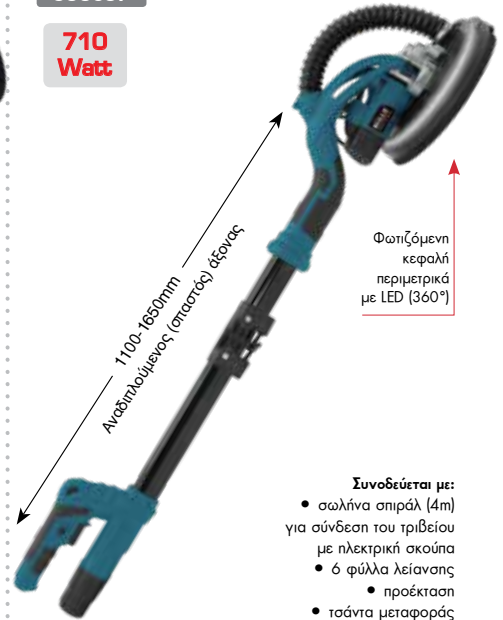

- Συνοδεύεται με:
- σωλήνα σπιδάλ (4m) για σύνδεση του τριβείου με ηλεκτρική σκούπα
 - 6 φύλλα λείανσης
 - προέκταση
 - τσάντα μεταφορές

ΤΑΣΗ (Volt/Hz)	230-240/50
ΤΑΧΥΤΗΤΑ (rpm)	600-1500
ΔΙΣΚΟΣ VELCRO (mm)	225
ΚΑΛΩΔΙΟ (m)	4,0
ΒΑΡΟΣ (kg)	5,0

235€

Κωδικός: 633059

Με αυτοαπορρόφηση σκόνης, περιμετρικό LED φωτισμού και προέκταση

820 Watt



- Συνοδεύεται με:
- σωλήνα σπιδάλ (2m)
 - σακούλα συλλογής σκόνης
 - 6 φύλλα λείανσης
 - προέκταση
 - τσάντα μεταφορές

ΤΑΣΗ (Volt/Hz)	230/50
ΤΑΧΥΤΗΤΑ (rpm)	600-1900
ΔΙΣΚΟΣ VELCRO (mm)	225
ΚΑΛΩΔΙΟ (m)	4,0
ΒΑΡΟΣ (kg)	3,9

255€

Κωδικός: 633044

710 Watt

Δύο εργασιών, φακό LED, αναδιπλούμενο άξονα και προέκταση



- 2 εργασιών:
- περιστροφικό με την στρογγυλή κεφαλή
 - και παλμικό με την τριγωνική κεφαλή

ΤΑΣΗ (Volt/Hz)	230/50
ΤΑΧΥΤΗΤΑ ΠΕΡΙΣΤΡΟΦ. (rpm)	600-1500
ΠΑΛΜΙΚΟ (rpm)	3000-6000
ΔΙΣΚΟΣ VELCRO ΣΤΡΟΓ. (mm)	225
ΤΡΙΓΩΝ. (mm)	285x285x285
ΚΑΛΩΔΙΟ (m)	4,0
ΒΑΡΟΣ (kg)	4,0

Για σκούπα τριβείων τοίχου βλέπε σελ. 27



- Συνοδεύεται με:
- εύκαμπο σωλήνα σπιδάλ (4m) για σύνδεση με ηλεκτρική σκούπα
 - 5 φύλλα λείανσης στρογγυλά
 - 5 φύλλα λείανσης τριγωνικά
 - 1 σετ καρβουνάκια
 - προέκταση
 - τσάντα μεταφορές

Καροτιέρες

- Φορητή καροτιέρα για διατρήσεις υγρής κοπής, κυρίως σε τοιχοποιία
- Με διακόπτη προστασίας από διαρροή ρεύματος PRCD
- Ισχυρός κινητήρας 2000 W
- Εργονομικός σχεδιασμός
- Είσοδος παροχής νερού (με βρυσάκι) για την ψύξη των κοπτικών
- Εξωτερικά καρβουνάκια για εύκολη & γρήγορη αλλαγή

259€

Κωδικός: 633012

Ø159



Συνοδεύεται με: πλαϊνή λαβή, οπίσθια λαβή, πλαστική βαλίτσα μεταφοράς

ΔΙΑΤΡΗΣΗ ΣΕ	
ΤΟΙΧΟ	Ø159
ΙΣΧΥΣ (Watt)	2000
ΑΞΟΝΑΣ	A UNC 1" 1/4, G 1/2"
ΤΑΧΥΤΗΤΕΣ (σ.α.λ.)	0-1950
ΔΙΑΣΤ. ΣΥΣΚ. (mm)	495 x 145 x 375
ΒΑΡΟΣ Κ/Μ (Kg)	6,5 / 9,7



Στην τιμή δεν περιλαμβάνονται διαμαντοκορώνες

- Φορητή καροτιέρα για διατρήσεις υγρής κοπής
- Με διακόπτη ατομικής προστασίας PRCD (1ph / 16A-30MA)
- Υποδοχή για σύνδεση με νερό
- Είσοδος παροχής νερού (με βρυσάκι) για την ψύξη των κοπτικών
- Στιβαρή κατασκευή

329€

Κωδικός: 63470

Ø80
Ø200



ΔΙΑΤΡΗΣΗ ΣΕ	
ΜΠΕΤΟΝ/ΤΟΙΧΟ	Ø80/Ø200
ΙΣΧΥΣ (Watt)	1500
ΑΞΟΝΑΣ	UNC 1" 1/4 εξωτ., G 1/2" εσωτ.
ΤΑΧΥΤΗΤΕΣ (σ.α.λ.)	3 (950/1800/3450)
ΔΙΑΣΤ. ΣΥΣΚ. (mm)	140 x 380 x 490
ΒΑΡΟΣ Κ/Μ (Kg)	7 / 9,4



Στην τιμή δεν περιλαμβάνονται διαμαντοκορώνες

Επαγγελματικές καροτιέρες στιβαρής κατασκευής για διατρήσεις σε σκυρόδεμα, τοιχοποιία, άσφαλο και λοιπά δομικά υλικά. Διαθέτουν ενισχυμένα μοτέρ υψηλής αντοχής. Συνοδεύονται με ρυθμιζόμενη στιβαρή βάση (στερέωσης με πάκτωση ή εν κενώ) με ειδικά σχεδιασμένες αυλακώσεις που διασφαλίζουν σταθερή -χωρίς τζόγο κύλιση του εργαλείου- και εύκολη ρύθμιση ύψους και κλίσης του τρυπανιού. Αλφάδι ενσωματωμένο στο φορείο. Διαθέτουν αντιηλεκτροπληξιακό διακόπτη ατομικής προστασίας (PRCD, 16A, 3600W, 10mA, 30ms). Με μηχανισμό σύνδεσης με νερό που δίνει τη δυνατότητα υγρών κοπών.

940€

Κωδικός: 63471

Ø205



ΔΙΑΤΡΗΣΗ ΣΕ	
ΜΠΕΤΟΝ	Ø205
ΙΣΧΥΣ (Watt)	2400
ΑΞΟΝΑΣ	UNC 1" 1/4 εξωτ., G 1/2" εσωτ.
ΤΑΧΥΤΗΤΕΣ (σ.α.λ.)	1 (750)
ΔΙΑΣΤ. ΣΥΣΚ. (mm)	1080 x 370 x 380
ΒΑΡΟΣ Κ/Μ (Kg)	31 / 35

Σημείωση: Οι καροτιέρες συνοδεύονται με τη βάση. Στην τιμή δεν περιλαμβάνονται διαμαντοκορώνες

1.120€

Κωδικός: 63472

Ø255



ΔΙΑΤΡΗΣΗ ΣΕ	
ΜΠΕΤΟΝ	Ø255
ΙΣΧΥΣ (Watt)	2800
ΑΞΟΝΑΣ	UNC 1" 1/4 εξωτ., G 1/2" εσωτ.
ΤΑΧΥΤΗΤΕΣ (σ.α.λ.)	2 (500/920)
ΔΙΑΣΤ. ΣΥΣΚ. (mm)	1080 x 370 x 380
ΒΑΡΟΣ Κ/Μ (Kg)	35 / 39

Διαμαντοκορώνες Σπείρωμα G 1/2" Αρσενικό (Υγρής Κοπής)

ΚΩΔ.	(mm)	ΤΙΜΗ
68688	Ø 12x160	25 €
68689	Ø 14x200	27 €
68690	Ø 16x250	28 €
68691	Ø 18x350	30 €
68692	Ø 20x350	32 €
68693	Ø 22x350	33 €
68694	Ø 24x350	34 €
68695	Ø 25x350	35 €
68696	Ø 28x350	37 €

ΚΩΔ.	(mm)	ΤΙΜΗ
68697	Ø 30x350	37 €
68698	Ø 32x350	39 €
686001	Ø 36x350	40 €
686002	Ø 38x400	42 €
686003	Ø 40x400	44 €
686004	Ø 44x400	45 €
686005	Ø 46x400	46 €
686006	Ø 50x400	48 €

Διαμαντοκορώνες 1-1/4" UNC Θηλυκό (Υγρής Κοπής)

ΚΩΔ.	(mm)	ΤΙΜΗ
68668	Ø 32x420	39 €
68669	Ø 40x450	44 €
68670	Ø 53x450	48 €
68671	Ø 63x450	53 €
68672	Ø 71x450	59 €
68687	Ø 76x450	66 €
68673	Ø 83x450	74 €
68674	Ø 95x450	82 €
68675	Ø 102x450	86 €
68676	Ø 110x450	94 €

ΚΩΔ.	(mm)	ΤΙΜΗ
68677	Ø 127x450	109 €
68678	Ø 132x450	122 €
68679	Ø 152x450	129 €
68680	Ø 166x450	152 €
68681	Ø 180x450	172 €
68682	Ø 202x450	217 €
68683	Ø 220x450	297 €
68684	Ø 255x450	347 €
68685	Ø 300x450	429 €

Laser Κόκκινης Δέσμης



MOD.: 842S

43€ Κωδ.: 633108

- Λείζερ σταυρού δύο ακτίνων (οριζόντια & κάθετη) εσωτερικού χώρου • Εμβέλεια: 15 m
- Ακρίβεια: $\pm 0,4$ mm/m
- Εύρος αυτοχωροστάθμισης: $\pm 3^\circ$
- Χειροκίνητη / Αυτόματη λειτουργία
- Κλειδωμα εκκρεμούς • Βαθμός προστασίας IP54
- Υποδοχή 1/4" για τρίποδο
- Συνοδεύεται με μίνι τρίποδο & 2 μπαταρίες AA



MOD.: 862

57€ Κωδ.: 633110

- Λείζερ σταυρού δύο ακτίνων (οριζόντια & κάθετη) εσωτερικού χώρου • Εμβέλεια: 20 m
- Ακρίβεια: $\pm 0,2$ mm/m • Κλειδωμα εκκρεμούς
- Βαθμός προστασίας IP54 • Δυνατότητα διάφορων τρόπων στήριξης: ειδικά σχεδιασμένη ράχη σε σχήμα V με ενσωματωμένα μαγνητικά, υποδοχή 1/4" για τρίποδο, ταινία velcro
- Συνοδεύεται με τσαντάκι & 2 μπαταρίες AA



MOD.: 872

99€ Κωδ.: 633112

- Λείζερ σταυρού δύο ακτίνων (οριζόντια & κάθετη) για χρήση σε εσωτερικό & εξωτερικό χώρο
- Εμβέλεια: 30 m (50 m με ανιχνευτή)
- Ακρίβεια: $\pm 0,2$ mm/m • Κλειδωμα εκκρεμούς
- Οπτική και ακουστική ειδοποίηση στην περιοχή μη αυτο-οριζοντίωσης • Ευελιξία στον τρόπο στήριξης: αναδιπλούμενα στηρίγματα, μαγνητική βάση στήριξης L, υποδοχή 1/4" για στήριξη σε τρίποδο
- Συνοδεύεται με τσαντάκι & 2 μπαταρίες AA



109€ Κωδ.: 633114

MOD.: 873

- Λείζερ τριών ακτίνων για χρήση σε εσωτερικό & εξωτερικό χώρο • Εμβέλεια: 30 m (50 m με ανιχνευτή) • Ακρίβεια: $\pm 0,2$ mm/m • Κλειδωμα εκκρεμούς
- Οπτική και ακουστική ειδοποίηση στην περιοχή μη αυτο-οριζοντίωσης • Ευελιξία στον τρόπο στήριξης: αναδιπλούμενα στηρίγματα, υποδοχή 1/4" για στήριξη σε τρίποδο
- Συνοδεύεται με τσαντάκι & 3 μπαταρίες AA



135€ Κωδ.: 633128

MOD.: 962R

- Περιστροφικό Λείζερ δύο ακτίνων (οριζόντια 360° & κάθετη) & δύο σημείων πάνω & κάτω. Για χρήση σε εσωτερικό χώρο • Εμβέλεια: 30m (50 m με ανιχνευτή) • Ακρίβεια: $\pm 0,3$ mm/m
- Κλειδωμα εκκρεμούς • Δυνατότητα διάφορων τρόπων στήριξης: πολυχρηστική μαγνητική υποδοχή, υποδοχή 1/4" για στήριξη σε τρίποδο • Οπτική ειδοποίηση στην περιοχή μη αυτο-οριζοντίωσης
- Παραδίδεται σε θήκη με γυαλιά και στόχο

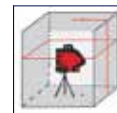

Laser Πράσινης Δέσμης



95€ Κωδ.: 633111

MOD.: 862G

- Λείζερ σταυρού δύο ακτίνων (οριζόντια & κάθετη) εσωτερικού χώρου • Εμβέλεια: 20 m
- Ακρίβεια: $\pm 0,3$ mm/m • Κλειδωμα εκκρεμούς
- Δυνατότητα διάφορων τρόπων στήριξης: ειδικά σχεδιασμένη ράχη σε σχήμα V με ενσωματωμένα μαγνητικά, υποδοχή 1/4" για τρίποδο, ταινία velcro
- Συνοδεύεται με τσαντάκι & 2 μπαταρίες AA

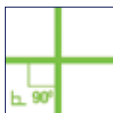

119€ Κωδ.: 633113

MOD.: 872G

- Λείζερ σταυρού δύο ακτίνων (οριζόντια & κάθετη) για χρήση σε εσωτερικό & εξωτερικό χώρο
- Εμβέλεια: 30 m (60 m με ανιχνευτή)
- Ακρίβεια: $\pm 0,2$ mm/m • Κλειδωμα εκκρεμούς
- Οπτική και ακουστική ειδοποίηση στην περιοχή μη αυτο-οριζοντίωσης • Ευελιξία στον τρόπο στήριξης: αναδιπλούμενα στηρίγματα, υποδοχή 1/4" για στήριξη σε τρίποδο • Συνοδεύεται με τσαντάκι & 3 μπαταρίες AA



165€ Κωδ.: 633115

MOD.: 873G

- Λείζερ τριών ακτίνων για χρήση σε εσωτερικό & εξωτερικό χώρο • Εμβέλεια: 30 m (60 m με ανιχνευτή) • Ακρίβεια: $\pm 0,2$ mm/m
- Κλειδωμα εκκρεμούς • Οπτική και ακουστική ειδοποίηση στην περιοχή μη αυτο-οριζοντίωσης
- Ευελιξία στον τρόπο στήριξης: αναδιπλούμενα στηρίγματα, υποδοχή 1/4" για στήριξη σε τρίποδο
- Συνοδεύεται με τσαντάκι & 3 μπαταρίες AA



199€ Κωδ.: 633129

MOD.: 962G

- Περιστροφικό Λείζερ δύο ακτίνων (οριζόντια 360° & κάθετη) & δύο σημείων πάνω & κάτω. Για χρήση σε εσωτερικό χώρο • Εμβέλεια: 30m (60 m με ανιχνευτή) • Ακρίβεια: $\pm 0,3$ mm/m
- Κλειδωμα εκκρεμούς • Οπτική ειδοποίηση στην περιοχή μη αυτο-οριζοντίωσης • Συνοδεύεται με βαλίτσα μεταφοράς, πολυχρηστική ρυθμιζόμενη βάση, 4 μπαταρίες AA και στόχο



Laser 3D Πράσινης Δέσμης

345€ Κωδ.: 633117

MOD.: 883G



- Με 3 δέσμες 360°, μια οριζόντια & δύο κάθετες για χρήση σε εσωτερικό & εξωτερικό χώρο
- Εμβέλεια: 30m σε εσωτερικό χώρο & 70m σε εξωτερικό χώρο (με στόχο)
- Ακρίβεια: ± 0,2 mm/m
- Αυτοχωροστάθμιση έως 2,5°
- Βαθμός προστασίας IP65
- Πολυχρηστική μαγνητική βάση στήριξης σε τοίχο
- Διαθέτει υποδοχή 1/4" & 5/8" για στήριξη σε τρίποδο
- Βάρος: 1360 gr

Συνοδεύεται με: γυαλιά, στόχο, επαναφορτιζόμενες μπαταρίες λιθίου (4 x AA), φορτιστή, βάση στήριξης σε τοίχο, βαλιτσάκι μεταφοράς

445€ Κωδ.: 633130

MOD.: 884G



- Με 4 δέσμες 360°, δύο οριζόντιες & δύο κάθετες για χρήση σε εσωτερικό & εξωτερικό χώρο
- Εμβέλεια: 30m σε εσωτερικό χώρο & 70m σε εξωτερικό χώρο (με στόχο)
- Ακρίβεια: ± 0,15 mm/m
- Αυτοχωροστάθμιση έως 4°
- Βαθμός προστασίας IP54
- Πολυχρηστική μαγνητική βάση στήριξης σε τοίχο
- Διαθέτει υποδοχή 1/4" & 5/8" για στήριξη σε τρίποδο
- Βάρος: 920 gr

Συνοδεύεται με: • γυαλιά • στόχο • επαναφορτιζόμενες μπαταρίες λιθίου • φορτιστή • βάση στήριξης σε τοίχο • πλατόφορμα ανύψωσης • βαλιτσάκι μεταφοράς

Ψηφιακά Αλφάδια



- Με μάτια διπλής όψης οριζόντιας και κάθετης θέσης
- Ψηφιακή ακρίβεια <0,1° στην οριζόντια και κάθετη θέση, <0,2° στις υπόλοιπες γωνίες
- Οθόνη LED φωτιζόμενη
- Ανάγνωση σε 360°
- Με μνήμη 9 μετρήσεων
- Λειτουργία βαθμοί / ποσοστό / βήματα
- Με ηχητικό σήμα στις 0° - 45° - 90°

60cm **79€** Κωδ.: 633140

120cm **97€** Κωδ.: 633141



- Ισχυρές μαγνητικές υποδοχές
- IP65 προστασία έναντι νερού & σκόνης
- Οριζόντιο μάτι με σύστημα OPTIVISION ένδειξη απόκλισης έως 2%
- Μεγάλη LCD οθόνη με φωτισμό με αναστροφή ενδειξεων στις 180°
- Λειτουργία βαθμοί / ποσοστό / βήματα
- Με ηχητικό σήμα στις 0° - 45° - 90°
- Ανθεκτικό στα χτυπήματα
- Ψηφιακή ακρίβεια <0,05° στην οριζόντια και κάθετη θέση, <0,2° στις υπόλοιπες γωνίες
- Ένδειξη στάθμης μπαταρίας

60cm **119€** Κωδ.: 633142

120cm **135€** Κωδ.: 633143

Μετρητές Αποστάσεων (Laser)



MOD.: D110

29€

Κωδικός: 633100

20 m

- Περιοχή Μέτρησης: 0,2-20m
- Δίοδος Λέιζερ: 630-670nm, <1mW
- Κατηγορία Λέιζερ: Class 2
- Ακρίβεια Μέτρησης: ± 3mm
- Μονή/Συνεχής Μέτρηση: Ναι
- Τύπος Μπαταρίας: 2xAAA (περιλαμβ.)
- Διαστάσεις: 100,5x38x24,5mm
- Βάρος: 80gr



MOD.: S7

65€

Κωδικός: 633101

60 m

Υψηλή αντοχή σε χτυπήματα

2 ντουν υψηλής ανάλυσης οθόνη

IP65 Βαθμός προστασίας

- Περιοχή Μέτρησης: 0,2-60m
- Δίοδος Λέιζερ: 630-670nm, <1mW
- Κατηγορία Λέιζερ: Class 2
- Ακρίβεια Μέτρησης: ± (2mm + 5x10⁻⁵ D)
- Μέτρηση Εμβαδού/Όγκου: Ναι
- Πυθαγόρας (2 σημείων) • Πυθαγόρας A (3 σημείων)
- Πυθαγόρας B (3 σημείων) • Αισθητήρας Κλίσης: Ναι
- Βαθμός Προστασίας IP65
- Μνήμη 20 καταχωρήσεις
- Διαθέτει υποδοχή 1/4" για στήριξη σε τρίποδο
- Τύπος Μπαταρίας: 3xAAA (περιλαμβ.)
- Διαστάσεις: 115x49x26mm
- Βάρος: 120gr



MOD.: R2B

95€

Κωδικός: 633102

60 m

Υψηλή αντοχή σε χτυπήματα

IP65 Βαθμός προστασίας

2,4 ντουν υψηλής ανάλυσης τετραγων οθόνη

- Περιοχή Μέτρησης: 0,2-60m
- Δίοδος Λέιζερ: 630-670nm, <1mW
- Κατηγορία Λέιζερ: Class 2
- Ακρίβεια Μέτρησης: ± (2mm + 5x10⁻⁵ D)
- Μέτρηση Εμβαδού/Όγκου: Ναι
- Πυθαγόρας (2 σημείων) • Πυθαγόρας A (3 σημείων)
- Πυθαγόρας B (3 σημείων) • Μέτρηση Point to Point
- Αισθητήρας Κλίσης: Ναι
- Βαθμός Προστασίας IP65
- Μνήμη 50 καταχωρήσεις
- Διαθέτει υποδοχή 1/4" για στήριξη σε τρίποδο
- Τύπος Μπαταρίας: 3xAAA (περιλαμβ.)
- Διαστάσεις: 117x52x28mm
- Βάρος: 130gr



Αλφάδι

Μέτρηση απόστασης με τροχή για κομπλέξ επιφάνειες

Δίδυμοι Τροχοί / Μέγγενες

BÜLLE
MACHINERY - TOOLS

MINI ΜΕ ΕΥΚΑΜΠΤΟ ΑΞΟΝΑ

Ø75mm
150 Watt

65€
Κωδικός:
41840



Ø125mm
150 Watt

45€
Κωδικός:
41841



Ø150mm
250 Watt

59€
Κωδικός:
41842



Ø150mm
350 Watt

79€
Κωδικός:
41843



Ø200mm
400 Watt

95€
Κωδικός:
41844



Ø150mm
400 Watt

77€
Κωδικός:
41845



ΤΡΟΧΟΒΟΥΡΤΣΑ

Ø150mm
350 Watt

99€
Κωδικός:
41846



ΠΕΤΡΑ/ΤΑΙΝΙΑ

Ø150mm
350 Watt

79€
Κωδικός:
41847



ΤΡΟΧΟΣ ΓΥΑΛΙΣΜΑΤΟΣ

ΣΕΙΡΑ BASIC



ΚΩΔΙΚ.	ΤΥΠΟΣ	ΤΙΜΗ
64066	80mm	22 €
64067	100mm	25 €
64068	125mm	30 €
64069	150mm	35 €

All steel vice
fixed base

ΣΕΙΡΑ PROFESSIONAL



Με περιστρεφόμενη βάση

ΚΩΔΙΚ.	ΤΥΠΟΣ	ΤΙΜΗ
64060	75mm	75 €
64061	100mm	85 €
64062	125mm	110 €
64063	150mm	135 €
64064	200mm	179 €
64065	250mm	265 €

WARRANTY
10
years

ΑΘΡΑΥΣΤΗ

ΣΕΙΡΑ INDUSTRIAL



ΚΩΔΙΚ.	ΤΥΠΟΣ	ΤΙΜΗ
64055	100mm	72 €
64056	125mm	97 €
64057	150mm	139 €
64058	175mm	195 €

WARRANTY
10
years

ΑΘΡΑΥΣΤΗ

Πάγκοι - Καβαλέτα

BÜLLE
MACHINERY - TOOLS

ΠΑΓΚΟΣ ΕΡΓΑΣΙΑΣ ΜΕ ΞΥΛΙΝΟ (MDF) ΤΡΑΠΕΖΙ

100 kg max.



Αναδιπλούμενο για εύκολη αποθήκευση

39€

Κωδικός:
47612

- Διαστάσεις: 60,5 x 62 x 79,5 cm
- Βάρος (Κ): 6,4 kg

ΠΑΓΚΟΣ ΕΡΓΑΣΙΑΣ ΜΕ ΑΛΟΥΜΙΝΙΟΝΟ ΑΝΑΚΛΙΝΟΜΕΝΟ ΤΡΑΠΕΖΙ ΒΑΡΕΩΣ ΤΥΠΟΥ

100 kg max.

- ✓ 7 ρυθμιζόμενες θέσεις ύψους
- ✓ 4 ρυθμιζόμενες γωνίες κλίσης τραπεζιού 0° έως 80°

99€

Κωδικός:
47611

- Διαστάσεις: 60 x 59 x 77-107 cm
- Βάρος (Κ): 12,5 kg



ΣΤΑΝΤ 3 ΣΕ 1

60 kg max.

- ✓ Ρυθμιζόμενο ύψος 715-1180mm
- ✓ Πλάτος ράουλου 300mm
- ✓ Αναδιπλούμενο για εύκολη αποθήκευση

39€

Κωδικός:
47608

- Διαστάσεις: 43 x 50 x 715-1180 mm
- Βάρος (Κ): 5,1 kg



ΚΑΒΑΛΕΤΟ ΑΝΑΔΙΠΛΟΥΜΕΝΟ ΚΑΙ ΡΥΘΜΙΖΟΜΕΝΟ ΚΑΘ' ΎψΟΣ

150 kg max.

45€

Κωδικός:
47610

- Διαστάσεις: 99,5 x 50 x 64,5-91 cm
- Βάρος (Κ): 7,1 kg



ΒΑΣΗ - ΠΑΓΚΟΣ ΕΡΓΑΣΙΑΣ ΓΙΑ ΦΑΛΤΣΟΠΡΙΟΝΟ

150 kg max.

135€

Κωδικός:
47609

- ✓ Συμβατό με τους περισσότερους τύπους φαλτσοπριονών
- Διαστάσεις: 116-200 x 63,2 x 90-100 cm
- Βάρος (Κ): 13,5 kg

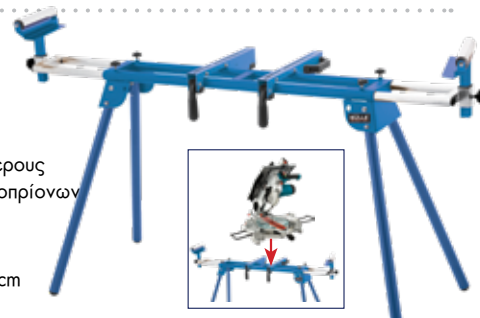

Φαλτσοπρίνο Πάγκου Ø 210

Ø 210mm
1500 Watt

99€ Κωδ.: 633073

- 1500 Watt
- Ταχύτητα 5000 R.P.M.
- Τάση 220V-240V/50Hz
- Κοπές (τραπέζι x κεφαλή):
0°x 90° (HxW) 55x120mm
45°x90° (HxW) 55x80mm
0°x 45° (HxW) 30x120mm
45°x45° (HxW) 30x80mm

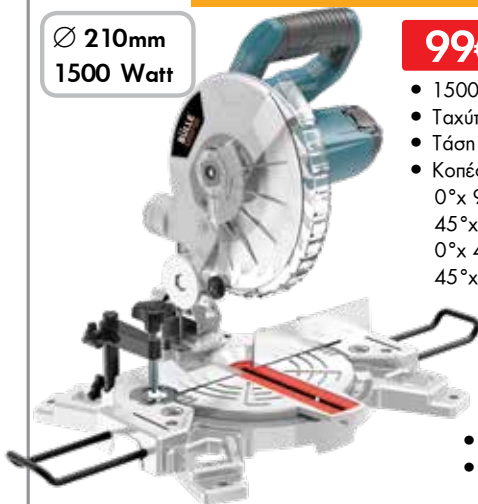

- Περιλαμβάνει:
- Δίσκο κοπής Ø 210mmx30mm (με 24 δόντια)
 - Μέγγεν
 - Σάκο συλλογής σκόνης

• Διαστάσεις συσκ.: 47,5 x 36,5 x 33 cm • Βάρος Κ/Μ: 6,8/8,2 kg

Φαλτσοπρίνο 2 εργασιών Ø 250

Ø 250mm
1900 Watt

380€ Κωδ.: 63444

- 1900 Watt
- Ταχύτητα 4700 R.P.M.
- Τάση 230V-240V/50Hz
- Κοπές (τραπέζι x κεφαλή):
0°x 90° (HxW) 55x125mm
45°x 90° (HxW) 55x80mm
0°x 45° (HxW) 45x125mm
45°x 45° (HxW) 45x80mm



- Περιλαμβάνει:
- Δίσκο κοπής Ø 250mmx30mm (με 60 δόντια)
 - Μέγγεν
 - Σάκο συλλογής σκόνης

• Διαστάσεις συσκ.: 59 x 57 x 38,5 cm • Βάρος Κ/Μ: 20/22 kg

Φαλτσοπρίνα Radial

Ø 255mm
1800 Watt

320€ Κωδ.: 633048

✓ Οδηγός κοπής με laser

- 1800 Watt
- Ταχύτητα 5000 R.P.M.
- Τάση 220V-240V/50Hz
- Κοπές (τραπέζι x κεφαλή):
0°x 90° (HxW) 90x305mm
45°x90° (HxW) 90x215mm
0°x 45° (HxW) 38x305mm
45°x45° (HxW) 38x215mm



- Περιλαμβάνει:
- Δίσκο κοπής Ø 255mmx30mm
 - Μέγγεν
 - Οδηγό κοπής με λέιζερ
 - Σάκο συλλογής σκόνης

• Διαστάσεις συσκ.: 88.5 x 55 x 43 cm • Βάρος Κ/Μ: 17/20 kg

Ø 305mm
1800 Watt

430€ Κωδ.: 63466

✓ Οδηγός κοπής με laser

- 1800 Watt
- Ταχύτητα 5000 R.P.M.
- Τάση 230V-240V/50Hz
- Κοπές (τραπέζι x κεφαλή):
0°x 90° (HxW) 109x315mm
45°x90° (HxW) 109x220mm
0°x 45° L (HxW) 66x315mm
0°x 45° R (HxW) 39x315mm
45°x45° L (HxW) 66x220mm
45°x45° R (HxW) 39x220mm



- Περιλαμβάνει:
- Δίσκο κοπής Ø 305mmx30mm
 - Μέγγεν
 - Οδηγό κοπής με λέιζερ
 - Σάκο συλλογής σκόνης

• Διαστάσεις συσκ.: 95 x 60 x 49 cm • Βάρος Κ/Μ: 22/26 kg

Παγκοπρίνα

Ø 250mm
1800 Watt

239€ Κωδ.: 633072

- 1800 Watt
- Στροφές 5000 R.P.M.
- Τάση 220-240V/50Hz
- Δίσκος: Ø 250x30x 2,8 mm (24T)
- Κοπές (max):
Ύψος: 85 mm @ 0°
65 mm @ 45°
- Διαστάσεις τραπέζιου: 583x563mm
- Υποδοχή σύνδεσης με σκούπα Ø 35 mm
- Βάρος: 19 kg



Ø 250mm
1800 Watt

379€ Κωδ.: 633077

Βαρέως Τύπου

- 1800 Watt
- Στροφές 5000 R.P.M.
- Τάση 230V/50Hz
- Δίσκος: Ø 250x30x2,8 mm (40T)
- Κοπές (max):
Ύψος: 80 mm @ 0°
55 mm @ 45°
- Διαστάσεις τραπέζιου: 640x530 mm
- Βάρος: 28,5 kg



Ø 315mm
2000 Watt

449€ Κωδ.: 626015

- 2000 Watt
- Στροφές 2950 R.P.M.
- Τάση 230V/50Hz
- Δίσκος: 315x30x2,8 mm
- Κοπές (max):
Ύψος: 83 mm @ 0°
50 mm @ 45°
- Διαστάσεις τραπέζιου: 800x554 mm
- Διαστάσεις προέκτασης: 800x400 mm
- Βάρος: 48 kg



Μηχανήματα Επεξεργασίας Ξύλου

Δράπανα Κολωνάτα

BÜLLE
MACHINERY - TOOLS



ΠΑΓΚΟΥ

125€

Κωδικός:
42864



ΠΑΓΚΟΥ

229€

Κωδικός:
42865

ΠΑΓΚΟΥ Β.Τ.

349€

Κωδικός:
42866

ΠΑΓΚΟΥ

399€

Κωδικός:
42867



ΔΑΠΕΔΟΥ

490€

Κωδικός:
42869



ΔΑΠΕΔΟΥ

790€

Κωδικός:
42897

ΔΑΠΕΔΟΥ

985€

Κωδικός:
42898

ΚΩΔΙΚΟΣ	42864	42865	42866	42867	42869	42897	42898
ΙΚΑΝΟΤΗΤΑ ΤΡΥΠ. (mm)	13	16	16	20	20	25	32
ΙΣΧΥΣ (W)	350	550	550	750	750	1500	1500
ΟΛΙΚΟ ΥΨΟΣ (mm)	580	840	980	980	1600	1710	1710

Ξυλότονος 455x305 mm

BOSTON
MACHINERY - TOOLS

- ✓ Πρακτικό και φιλικό στη χρήση
- ✓ Εύκολη αλλαγή ταχυτήτων
- ✓ Δυνατότητα τοποθέτησης προέκτασης τραπέζιου μήκους 600 mm (optional)
- ✓ Συμπαράδεται με πλατώ, πόντα κουκουβάγιας MT2, πόντα περιστροφής MT2

430€

Κωδικός:
626020

NEO



- Ισχύς 550 Watt
- Περιστροφή πάνω από το τραπέζι Ø 305mm
- Απόσταση μεταξύ των κέντρων 455mm
- Ταχύτητα περιστροφής (R.P.M.) 430-2800 (5 επιλογές)
- Πλατώ Ø 75mm • Βάση στήριξης κοπτικού 200mm • Βάρος 28 kg

Ξυλότονος 1090x370 mm

BOSTON
MACHINERY - TOOLS

- ✓ Δυνατότητα περιστροφής κεφαλής και αυτόματο κλείδωμα σε τέσσερις θέσεις 60°, 90°, 120°, 180° για εργασίες εκτός τραπέζιου
- ✓ Ενισχυμένο, βαρέως τύπου τραπέζι
- ✓ Συμπαράδεται με πλατώ, πόντα κουκουβάγιας MT2, πόντα περιστροφής MT2 και μεταλλική βάση

750€

Κωδικός:
626011



- Ισχύς 550 Watt
- Περιστροφή πάνω από το τραπέζι Ø 370mm
- Απόσταση μεταξύ των κέντρων 1090mm
- Ταχύτητα περιστροφής (R.P.M.) 500-2000 (10 επιλογές)
- Πλατώ Ø 150mm • Βάση στήριξης κοπτικού 300mm • Βάρος 92 kg

Αναρροφητήρες

BOSTON
MACHINERY - TOOLS

320€

Κωδικός:
626001

- Ισχύς 750 Watt
- Τάση 230V/50Hz
- Διάμετρος εισόδου Ø100 mm (1 είσοδος)
- Χωρητικ. σάκου 57 Lt.
- Βάρος 26 kg



430€

Κωδικός:
626002

- Ισχύς 1500 Watt
- Τάση 230V/50Hz
- Διάμετρος εισόδου Ø125 mm (2 είσοδοι)
- Χωρητικ. σάκου 153 Lt.
- Βάρος 43 kg



Επαγγελματικές Πρινοκορδέλες

185€

Κωδικός:
626023

ΠΑΓΚΟΥ

Με χυτό
τραπέζι
αλουμινίου



- Ισχύς Μοτέρ 350W
- Απόσταση Κορδέλας Κορμού 195 mm
- Διάσταση τραπέζιού 300x300 mm
- Βάρος 16 kg

415€

Κωδικός:
626024

ΜΕ ΒΑΣΗ

Με χυτό
τραπέζι
αλουμινίου
& φωτισμό
LED - Flexible



- Ισχύς Μοτέρ 550W
- Απόσταση Κορδέλας Κορμού 245 mm
- Διάσταση τραπέζιού 350x350 mm
- Βάρος 40 kg

850€

Κωδικός:
626006

ΜΕ ΒΑΣΗ



- Ισχύς Μοτέρ 750W
- Απόσταση Κορδέλας Κορμού 335mm
- Διάσταση τραπέζιού 500x400mm (μαντέμι)
- Βάρος 90 kg

1.650€

Κωδικός:
626008

ΔΑΠΕΔΟΥ



- Ισχύς Μοτέρ 2200W
- Απόσταση Κορδέλας Κορμού 460mm
- Διάσταση τραπέζιού 535x485mm (μαντέμι)
- Βάρος 205 kg

Πλάνες - Ξεχονδριστήρες

385€ Κωδ.: 42603

- Ισχύς 1250 Watt
- Μήκος Τραπέζιού Πλανίσματος 737 mm
- Πλάτος Εργασίας 204 mm
- Βάρος: 23 kg



475€ Κωδ.: 42662

- Ισχύς 1500 Watt
- Μήκος Τραπέζιού Πλανίσματος 737 mm
- Πλάτος Εργασίας 210 mm
- Βάρος: 30 kg



Τριβεία Ταινίας - Δίσκου

135€ Κωδ.: 626017

- Ισχύς: 350 Watt
- Τάση: 230/50 V/Hz
- Διάστ. Ταινίας: 914x100 mm
- Διάστ. Δίσκου Ø: 150 (VELCRO)
- Βάρος: 12 kg



450€ Κωδ.: 626021

**Heavy Duty Pro
Με Βάση**

- Ισχύς: 1100 Watt
- Τάση: 230/50 V/Hz
- Διάστ. Ταινίας: 1219x152 mm
- Διάστ. Δίσκου Ø: 228 mm (ΑΥΤΟΚΟΛΛΗΤΟΣ)
- Κλίση τραπέζιού ταινίας 0° - 45°
- Βάρος: 40 kg



Κόφτης Δομικών Υλικών Ηλεκτρικός Φορητός Υγρής Κοπής

380€

Κωδικός:
633082

Δυνατότητα
σύνδεσης
με σκούπα



Με προφυλακτήρα ρυθμιζόμενου ύψους που εξασφαλίζει μέγιστη προστασία, σταθερές κοπές και ομαλή κύλιση. Επίσης, διαθέτει ελαστικό εξάρτημα προστασίας του χρήστη και του κινητήρα από τα θραύσματα.

- Ισχύς 2600 W
- Δίσκος \varnothing 355 x 25,4 mm
- Στροφές 4300 rpm • Βάθος Κοπής 125 mm
- Βάρος 14,5 kg
- Συνοδεύεται με ένα δίσκο κοπής δομικών υλικών

Κόφτης Πλακιδίων Ηλεκτρικός Υγρής Κοπής

490€

Κωδικός:
626120



- Ισχύς 1200 W
- Δίσκος \varnothing 230x25,4 mm
- Στροφές 2950 rpm
- Τραπεζί 950x390 mm
- Μήκος Κοπής 920 mm
- Ύψος κοπής 45/42 mm (90°/45°)
- Βάρος 50 kg

Κόφτης Δομικών Υλικών Ηλεκτρικός Υγρής Κοπής

990€

Κωδικός:
626121



- Ισχύς 2000 W
- Δίσκος \varnothing 400x25,4 mm
- Στροφές 2800 rpm
- Με αναδιπλούμενη βάση και ενσωματωμένους τροχούς για εύκολη μεταφορά
- Με διακόπτη προστασίας RCD
- Κυλιόμενο φορείο 530x430 mm
- Μήκος Κοπής 800 mm
- Ύψος κοπής 75/120 mm (45°/ 90°)
- Διαστάσεις μηχανήματος 1200x570 mm • Βάρος 76 kg
- Συνοδεύεται με ένα δίσκο κοπής δομικών υλικών

Κόφτες Πλακιδίων Χειρός



- Κεφαλή με ρουλεμάν

ΚΩΔΙΚΟΣ 626102
ΚΟΠΗ (0°/45°) (mm) 600/420
ΒΑΡΟΣ (kg) 5,3
ΤΙΜΗ **49€**



- Με μοιρογνωμόνιο 0°- 45°
- Επεκτεινόμενα μπράτσα για καλύτερη στήριξη

ΚΩΔΙΚΟΣ 626105
ΚΟΠΗ (0°/45°) (mm) 750/525
ΒΑΡΟΣ (kg) 9,9
ΤΙΜΗ **85€**



- Με μοιρογνωμόνιο 0° - 45°
- Κεφαλή με 6 ρουλεμάν κλειστού τύπου
- Πρισματικός οδηγός για ομαλή και εύκολη κύλιση κεφαλής
- Βάση αλουμινίου

ΚΩΔΙΚΟΣ 626107
ΚΟΠΗ (0°/45°) (mm) 600/420
ΒΑΡΟΣ (kg) 6,0
ΤΙΜΗ **89€**



- Με μοιρογνωμόνιο 0° - 45°
- Κεφαλή με 6 ρουλεμάν κλειστού τύπου
- Πρισματικός οδηγός για ομαλή και εύκολη κύλιση κεφαλής
- Βάση αλουμινίου

ΚΩΔΙΚΟΣ 626108
ΚΟΠΗ (0°/45°) (mm) 900/635
ΒΑΡΟΣ (kg) 7,9
ΤΙΜΗ **99€**



- Ρύθμιση γωνίας από -45° έως +45°
- Ρύθμιση ύψους κοπής
- Βραχίονας για ευκολότερη κοπή μεγαλύτερων πλακιδίων
- Δίσκος κοπής με ρουλεμάν
- Βάση αλουμινίου

ΚΩΔΙΚΟΣ	626109	626110	626111
ΚΟΠΗ (0°/45°) (mm)	630/445	750/525	950/670
ΒΑΡΟΣ (kg)	10	12,3	13
ΤΙΜΗ	165€	195€	215€

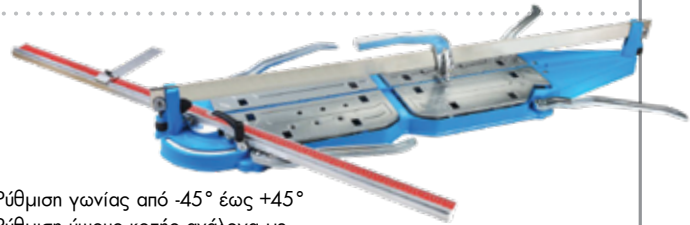

- Ρύθμιση γωνίας από -45° έως +45°
- Ρύθμιση ύψους κοπής ανάλογα με το πάχος του πλακιδίου
- 4 βραχίονες για εύκολη κοπή των μεγάλων πλακιδίων
- Δίσκος κοπής με ρουλεμάν
- Βάση αλουμινίου

ΚΩΔΙΚΟΣ 626114
ΚΟΠΗ (0°/45°) (mm) 1510/1060
ΒΑΡΟΣ (kg) 22,3
ΤΙΜΗ **330€**

Μπετονιέρες

- ✓ Μαντεμένο πνίο και γρανάζι (στεφάνι) κάδου



ΚΩΔΙΚΟΣ	63071	63072
ΙΣΧΥΣ	500 W	550 W
ΧΩΡΗΤΙΚ. ΚΑΔΟΥ	120 Lt.	140 Lt.
ΤΡΟΧΟΙ	Ø 20 cm	Ø 20 cm
ΒΑΡΟΣ	47,5 kg	51 kg
ΤΙΜΗ	295€	325€

- ✓ Μαντεμένο πνίο και γρανάζι (στεφάνι) κάδου
- ✓ Με ποδοπεντάλ



ΚΩΔΙΚΟΣ	63073	63074
ΙΣΧΥΣ	800 W	850 W
ΧΩΡΗΤΙΚ. ΚΑΔΟΥ	180 Lt.	200 Lt.
ΤΡΟΧΟΙ	Ø 22,5 cm	Ø 22,5 cm
ΒΑΡΟΣ	64 kg	67 kg
ΤΙΜΗ	410€	430€

Μπετονιέρες - Καρότσι

- ✓ Τροχήλατες μπετονιέρες 135 Lt. & 160 Lt. που μπορούν να χρησιμοποιηθούν και σαν καρότσι για τη μεταφορά του υλικού
- ✓ Μαντεμένο πνίο



Φωτο 2
(πίσω όψη χωρίς το stand)

ΚΩΔΙΚΟΣ	63066	63067
ΙΣΧΥΣ	550 W	650 W
ΧΩΡΗΤΙΚ. ΚΑΔΟΥ	135 Lt.	160 Lt.
ΤΡΟΧΟΙ	Ø 20 cm	Ø 20 cm
ΒΑΡΟΣ	52 kg	55kg
ΤΙΜΗ	390€	460€

Σημείωση: Η τιμή περιλαμβάνει το stand (βάση στήριξης)



Φωτο 1
(με το stand)

Δοντής Μπετόν Ø45 με μαρκούτσι 6m

430€ Κωδικός: 603005



- Τετράχρονος κινητήρας 196 cc
- Σύνδεσμος JP Type
- Βάρος Κ/Μ: 23/26 kg

Συνοδεύεται με μαρκούτσι 6 μέτρων σφύρας 45mm

Λειαντήρας Δαπέδων

870€ Κωδικός: 603003

- Τετράχρονος κινητήρας 196 cc
- Επιφάνεια εργασίας Ø 910 mm
- Ταχύτητα περιστροφής λειπιδών 40-140 rpm
- Βάρος Κ/Μ: 79/90 kg



Δοντικός Πήχης

670€ Κωδικός: 603004

- Τετράχρονος κινητήρας 37,4 cc
- Μήκος πήχη 1,88 m
- Βάρος Κ/Μ: 33/36 kg



Συμπιεστές Εδάφους Βενζινοκίνητοι

510€ Κωδικός: 603001

- Διάσταση πέλματος 530x370mm
- Δύναμη δόνησης 11 KN
- Κινητήρας 196cc
- Συνοδεύεται με κιτ τροχών και σιλικονούχο πέλμα για κυβόλιθους
- Βάρος Κ/Μ: 61/65 kg
- Διαστ. συσκ.: 700x398x480 mm



Σιλικονούχο πέλμα για κυβόλιθους

690€ Κωδικός: 63069

- Διάσταση πέλματος 520x445mm
- Δύναμη δόνησης 13 KN
- Κινητήρας 196cc
- Συνοδεύεται με κιτ τροχών και σιλικονούχο πέλμα για κυβόλιθους
- Βάρος Κ/Μ: 82/91 kg
- Διαστ. συσκ.: 475x700x585 mm



Σιλικονούχο πέλμα για κυβόλιθους

820€ Κωδικός: 603000



Σιλικονούχο πέλμα για κυβόλιθους

- Διάσταση πέλματος 540x450mm
- Δύναμη δόνησης 20 KN
- Κινητήρας 196cc
- Συνοδεύεται με κιτ τροχών και σιλικονούχο πέλμα για κυβόλιθους
- Βάρος Κ/Μ: 96/99 kg
- Διαστ. συσκ.: 640x680x510 mm

1.530€ Κωδικός: 603002

2 ταχυτήτων
(1 εμπρός + 1 όπισθεν)



Σιλικονούχο πέλμα για κυβόλιθους

- Διάσταση πέλματος 620x400mm
- Δύναμη δόνησης 25 KN
- Κινητήρας 196cc
- Συνοδεύεται με κιτ τροχών και σιλικονούχο πέλμα για κυβόλιθους
- Βάρος Κ/Μ: 117/135,5 kg
- Διαστ. συσκ.: 800x470x940 mm

Συμπιεστής Εδάφους Βενζινοκίνητος



1.450€ Κωδικός: 603017

- Διάσταση πέλματος 345x285 mm
- Δύναμη δόνησης 13,7 KN
- Κινητήρας 196 cc
- Συνοδεύεται με κιτ τροχών
- Βάρος Κ/Μ: 82/102 kg
- Διαστ. συσκ.: 760x460x1070 mm



Κόφτες Μπετόν - Ασφάλτου Βενζινοκίνητοι

850€ Κωδικός: 603006



Συνοδεύεται με το δίσκο κοπής Ø 350mm

- Κινητήρας 196 cc
- Διάμετρος δίσκου Ø 300-350 mm
- Οπή δίσκου Ø 25,4 mm
- Μέγ. βάθος κοπής 110 mm
- Δοχείο νερού 12 Lt.
- Βάρος Κ/Μ: 69/76 kg
- Διαστ. συσκ.: 850x500x780 mm

1.420€ Κωδικός: 603007



Συνοδεύεται με το δίσκο κοπής Ø 500mm

- Κινητήρας 389 cc
- Διάμετρος δίσκου Ø 350-500 mm
- Οπή δίσκου Ø 25,4 mm
- Μέγ. βάθος κοπής 170 mm
- Δοχείο νερού 35 Lt.
- Βάρος Κ/Μ: 103/120 kg
- Διαστ. συσκ.: 1070x570x1000 mm

Inverter Ηλεκτροδίου (MMA)

eXpress
MACHINERY - TOOLS

Inverter ηλεκτροσυγκολλήσεις ηλεκτροδίου τεχνολογίας IGBT με υψηλό δείκτη value for money. Διαθέτουν όλες τις σύγχρονες και απαραίτητες λειτουργίες όπως: ✓ **Hot-Start ignition** (προσθέτει ηλεκτρική ισχύ -ρεύμα- για ομαλό ξεκίνημα της συγκόλλησης) ✓ **Anti-Stick** (σταματά το ρεύμα συγκόλλησης εάν το ηλεκτρόδιο "κολλήσει" στο υλικό) ✓ **Arc-Force** (εξασφαλίζει ομοιογένεια κόλλησης ακόμα και όταν η απόσταση μεταξύ ηλεκτροδίου και επιφάνειας δεν είναι σταθερή).

109€

Κωδ.: 657010
MMA 160A

- ✓ IGBT
- ✓ Anti-Stick
- ✓ Arc-Force
- ✓ Hot-Start Ignition



ΑΠΟΔΟΣΗ (A)	160
DUTY CYCLE *	30% @ 40°C
ΙΣΧΥΣ (KVA)	7,2
ΤΑΣΗ (V)	230
ΗΛΕΚΤΡΟΔΙΟ Ø (mm)	4
ΒΑΡΟΣ (kg)	4

Συνοδεύεται με: τσιμπίδα ηλεκτροδίου με καλώδιο 3m, σώμα γείωσης με καλώδιο 3m, ιμάντα ανάρτησης, μάσκα και βούρτσα καθαρισμού

(*) Πιστοποιημένες αποδόσεις σύμφωνα με τα Ευρωπαϊκά πρότυπα EN 60974-1

149€

Κωδ.: 657011
MMA 200A

- ✓ IGBT
- ✓ Anti-Stick
- ✓ Arc-Force
- ✓ Hot-Start Ignition



ΑΠΟΔΟΣΗ (A)	200
DUTY CYCLE *	30% @ 40°C
ΙΣΧΥΣ (KVA)	9,6
ΤΑΣΗ (V)	230
ΗΛΕΚΤΡΟΔΙΟ Ø (mm)	5
ΒΑΡΟΣ (kg)	5

Συνοδεύεται με: τσιμπίδα ηλεκτροδίου με καλώδιο 3m, σώμα γείωσης με καλώδιο 3m, μάσκα και βούρτσα καθαρισμού

(*) Πιστοποιημένες αποδόσεις σύμφωνα με τα Ευρωπαϊκά πρότυπα EN 60974-1

Inverter Σύρματος & Ηλεκτροδίου MIG (& MMA)

eXpress
MACHINERY - TOOLS

359€

Κωδ.: 657012
MIG 200A

NEO



- Με ψηφιακή οθόνη
- Δυνατότητα χρήσης με ή χωρίς αέριο (Gas - No Gas)

ΑΠΟΔΟΣΗ (A) MIG / MMA	200 / 180
DUTY CYCLE (*)	60% @ 40°C
ΙΣΧΥΣ (MIG/MMA)	7,6 / 8,4 KVA
ΡΥΘΜΙΣΗ ΤΑΣΗΣ (MIG)	15,5 V - 24 V
ΣΥΡΜΑΤΑ Ø	0,8-1,0 mm (κουλούρα 5 kg)
ΗΛΕΚΤΡΟΔΙΟ Ø (mm)	5
ΒΑΘΜΟΣ ΠΡΟΣΤΑΣΙΑΣ	IP 21 S / F
ΔΙΑΣΤΑΣΕΙΣ ΣΥΣΚ.	600x390x400 mm
ΒΑΡΟΣ Κ/Μ	12/16 kg

Συνοδεύεται με: τσιμπίδα MIG 3m, τσιμπίδα ηλεκτροδίου 3m, σώμα γείωσης 3m, μάσκα και βούρτσα καθαρισμού

(*) Πιστοποιημένες αποδόσεις σύμφωνα με τα Ευρωπαϊκά πρότυπα EN 60974-1

Inverter Ηλεκτροδίου (MMA)

BÜLLE
MACHINERY - TOOLS

Επαγγελματικές ηλεκτροσυγκολλήσεις inverter ηλεκτροδίου (MMA) προηγμένης τεχνολογίας IGBT με υψηλές αποδόσεις, στρωτή συγκόλληση, ομαλή εκκίνηση και εύκολες στη χρήση τους. Είναι εξοπλισμένες με: ✓ **Hot-Start ignition** (προσθέτει ηλεκτρική ισχύ -ρεύμα- για ομαλό ξεκίνημα της συγκόλλησης) ✓ **Anti-Stick** (σταματά το ρεύμα συγκόλλησης εάν το ηλεκτρόδιο "κολλήσει" στο υλικό) ✓ **Arc-Force** (εξασφαλίζει ομοιογένεια κόλλησης ακόμα και όταν η απόσταση μεταξύ ηλεκτροδίου και επιφάνειας δεν είναι σταθερή).

129€

Κωδ.: 657001
MMA 160A

- ✓ IGBT
- ✓ Anti-Stick
- ✓ Arc-Force
- ✓ Hot-Start Ignition



ΑΠΟΔΟΣΗ (A)	160
DUTY CYCLE *	35% @ 40°C
ΙΣΧΥΣ (KVA)	7,6
ΤΑΣΗ (V)	230
ΗΛΕΚΤΡΟΔΙΟ Ø (mm)	4
ΒΑΡΟΣ (kg)	4,4

Συνοδεύεται με: τσιμπίδα ηλεκτροδίου με καλώδιο 3m, σώμα γείωσης με καλώδιο 2m και ιμάντα ανάρτησης

(*) Πιστοποιημένες αποδόσεις σύμφωνα με τα Ευρωπαϊκά πρότυπα EN 60974-1

169€

Κωδ.: 657002
MMA 200A

- ✓ IGBT
- ✓ Anti-Stick
- ✓ Arc-Force
- ✓ Hot-Start Ignition



ΑΠΟΔΟΣΗ (A)	200
DUTY CYCLE *	20% @ 40°C
ΙΣΧΥΣ (KVA)	10,1
ΤΑΣΗ (V)	230
ΗΛΕΚΤΡΟΔΙΟ Ø (mm)	5
ΒΑΡΟΣ (kg)	6,6

Συνοδεύεται με: τσιμπίδα ηλεκτροδίου με καλώδιο 3m, σώμα γείωσης με καλώδιο 2m

(*) Πιστοποιημένες αποδόσεις σύμφωνα με τα Ευρωπαϊκά πρότυπα EN 60974-1

Παλμικό (Pulse) Inverter TIG (& MMA)

BÜLLE
MACHINERY - TOOLS

320€

Κωδ.: 657004
TIG 200A

- Επαγγελματική ηλεκτροσυγκόλληση TIG & MMA
- Με ψηφιακή οθόνη
- Τεχνολογία HF έναυσης τόξου
- Λειτουργία παλμών
- Δυνατότητα ρύθμισης 2T/4T
- Δυνατότητα ρύθμισης down slope και post flow
- Διαθέτει λειτουργία παλμών για ακόμη πιο τέλεια συγκόλληση ακόμη και στα πιο λεπτά μέταλλα.
- Σπιβαρή κατασκευή
- Σύγχρονος σχεδιασμός



TIG 200A

ΑΠΟΔΟΣΗ (*) TIG (60%)	200A
MMA (60%)	160A
ΡΥΘΜΙΣΗ ΤΑΣΗΣ	10,4V - 18V
ΡΕΥΜΑ ΣΥΓΚΟΛΛΗΣΗΣ (A)	10-200
ΗΛΕΚΤΡΟΔΙΟ Ø max (mm)	5
ΒΑΘΜΟΣ ΠΡΟΣΤΑΣΙΑΣ	IP 21 S
ΔΙΑΣΤΑΣΕΙΣ ΣΥΣΚΕΥΑΣΙΑΣ (mm)	515x245x375
ΒΑΡΟΣ Κ/Μ (kg)	11/12

Συνοδεύεται με: τσιμπίδα TIG 4m, τσιμπίδα ηλεκτροδίου 3m, σώμα γείωσης 3m

(*) Πιστοποιημένες αποδόσεις σύμφωνα με τα Ευρωπαϊκά πρότυπα EN 60974-1 & EN 60974-10

Παλμικό (Pulse) Inverter TIG AC/DC (& MMA)

BÜLLE
MACHINERY - TOOLS

630€

Κωδ.: 657005
TIG 220A AC/DC

- Επαγγελματική ηλεκτροσυγκόλληση TIG AC/DC & MMA
- Με ψηφιακή οθόνη
- Τεχνολογία HF έναυσης τόξου
- Λειτουργία παλμών
- Δυνατότητα ρύθμισης 2T/4T
- Δυνατότητα ρύθμισης down slope, pre flow και post flow
- Ιδανικό για συγκόλληση αλουμινίου με TIG



TIG 200A AC/DC

ΑΠΟΔΟΣΗ (*) TIG (40%)	220A
(MMA) (40%)	160A
ΡΥΘΜ. ΧΡΟΝΟΥ ΡΟΗΣ ΑΕΡΙΟΥ	
ΠΡΙΝ (preflow time)	0-2 sec
ΜΕΤΑ (post-flow time)	1-10 sec
ΒΑΘΜΟΣ ΠΡΟΣΤΑΣΙΑΣ	IP 21 S
ΗΛΕΚΤΡΟΔΙΟ Ø max (mm)	4
ΔΙΑΣΤΑΣΕΙΣ ΣΥΣΚ. (mm)	630x430x470
ΒΑΡΟΣ Κ/Μ (kg)	23/25

Συνοδεύεται με: τσιμπίδα TIG 4m, τσιμπίδα ηλεκτροδίου 3m, σώμα γείωσης 3m

(*) Πιστοποιημένες αποδόσεις σύμφωνα με τα Ευρωπαϊκά πρότυπα EN 60974-1 & EN 60974-10

Inverter Σύρματος & Ηλεκτροδίου MIG (& MMA)

BÜLLE
MACHINERY - TOOLS

470€

Κωδ.: 657003
MIG 200A

- Επαγγελματική ηλεκτροσυγκόλληση MIG & MMA
- Με ψηφιακή οθόνη
- Δυνατότητα ρύθμισης 2T/4T
- Δυνατότητα ρύθμισης Arc Force και Wave Control
- Δυνατότητα χρήσης με ή χωρίς αέριο (Gas - No Gas)
- Σπιβαρή κατασκευή • Σύγχρονος σχεδιασμός



MIG 200A

ΑΠΟΔΟΣΗ (*) MIG (35%)	200A
MMA (35%)	160A
ΡΥΘΜΙΣΗ ΤΑΣΗΣ (MIG)	15.5V - 24V
ΡΥΘΜΙΣΗ ΤΑΣΗΣ (MMA)	20.8V - 26.4V
ΣΥΡΜΑΤΑ Ø	0,6-0,8-1,0 mm (κουλούρα 5 kg)
ΗΛΕΚΤΡΟΔΙΟ Ø max (mm)	4
ΒΑΘΜΟΣ ΠΡΟΣΤΑΣΙΑΣ	IP 21 S
ΔΙΑΣΤΑΣΕΙΣ ΣΥΣΚ.	580x340x445 mm
ΒΑΡΟΣ Κ/Μ (kg)	18/20

Συνοδεύεται με: τσιμπίδα MIG 3m, τσιμπίδα ηλεκτροδίου 3m, σώμα γείωσης 3m

(*) Πιστοποιημένες αποδόσεις σύμφωνα με τα Ευρωπαϊκά πρότυπα EN 60974-1 & EN 60974-10

Plasma Κοπής Μετάλλων Τεχνολ. Inverter

BÜLLE
MACHINERY - TOOLS

330€

Κωδ.: 657006
CUT 40

- Επαγγελματική μηχανή κοπής PLASMA τεχνολογίας Inverter
- Με ψηφιακή οθόνη
- Δυνατότητα ρύθμισης 2T/4T
- Δυνατότητα ρύθμισης Post Flow
- Τεχνολογία HF έναυσης τόξου
- Σπιβαρή κατασκευή
- Σύγχρονος σχεδιασμός



CUT 40

ΑΠΟΔΟΣΗ (*) (60%)	40A
ΤΑΣΗ ΕΞΟΔΟΥ (V)	96
ΠΑΧΟΣ ΚΟΠΗΣ (mm)	1-12
ΒΑΘΜΟΣ ΠΡΟΣΤΑΣΙΑΣ	IP 21 S
ΔΙΑΣΤΑΣΕΙΣ ΣΥΣΚ.	515x245x375 mm
ΒΑΡΟΣ Κ/Μ (kg)	11/12

Συνοδεύεται με: τσιμπίδα PLASMA 3m, σώμα γείωσης 3m, ρυθμιστή αέρα

(*) Πιστοποιημένες αποδόσεις σύμφωνα με τα Ευρωπαϊκά πρότυπα EN 60974-1 & EN 60974-10

Inverter Ηλεκτροδίου

Σειρά
SYNERGIC



Η σειρά **SYNERGIC** της IMPERIA είναι κατάλληλη για ερασιτέχνες αλλά και επαγγελματίες με μέσο όγκο εργασιών. Διαθέτει τεχνολογία συγκόλλησης Synergic με πλούσια βάση παραμέτρων συγκόλλησης για εύκολη και γρήγορη επιλογή των κατάλληλων ρυθμίσεων. Είναι εξοπλισμένα με Anti-Stick, Hot-Start, Arc-Force, Lift-TIG, VRD. Δυνατότητα συγκόλλησης ηλεκτροδίων **RUTILE - BASIC - INOX - CELLULOSE**



- ✓ MMA
- ✓ Lift TIG



Συνοδεύονται με: τσιμπίδα ηλεκτροδίου και σώμα γείωσης

ΚΩΔΙΚΟΣ	65666	65667
ΤΥΠΟΣ	MMA 160	MMA 200
ΑΠΟΔΟΣΗ*	160 A	200 A
DUTY CYCLE	25% @ 40°C	25% @ 40°C
ΙΣΧΥΣ (KVA)	7,1	9,4
ΤΑΣΗ (V)	1Ph - 230	1Ph - 230
ΗΛΕΚΤΡΟΔΙΟ Ø max (mm)	4	5
ΒΑΡΟΣ (kg)	3,8	4,3
ΤΙΜΗ	139€	179€

* Πιστοποιημένες αποδόσεις σύμφωνα με τα Ευρωπαϊκά πρότυπα EN 60974-1 και EN 60974-10

Inverter Ηλεκτροδίου (MMA)

Σειρά
PRO ARC



Οι ηλεκτροσυγκολλήσεις της σειράς inverter PRO ARC της IMPERIA προορίζονται για αμιγώς επαγγελματική χρήση. Κατασκευάζονται με κορυφαία ηλεκτρονικά νέας γενιάς και είναι κατάλληλες για συγκόλληση με ηλεκτρόδιο (MMA) ή τσιμπίδα TIG (DC Lift Arc TIG - εκτός από το μοντέλο PRO ARC 251). Παράγονται με τις πιο σύγχρονες μεθόδους και αποτελούν ένα μοναδικό συνδυασμό υψηλών επιδόσεων με σύγχρονο design. Απευθύνονται σε κάθε επαγγελματία που ζητά ένα inverter compact, ελαφρύ, κομψό, υψηλών αποδόσεων, με εύκολο ξεκίνημα, συγκόλληση

χωρίς πιτσιλιές και σταθερό ρεύμα συγκόλλησης για ομοιόμορφη ραφή. Τα Inverter IMPERIA είναι εξοπλισμένα με: ✓ **Hot-Start ignition** (προσθέτει ηλεκτρική ισχύ -ρεύμα- για ομαλό ξεκίνημα της συγκόλλησης) ✓ **Anti-Stick** (σταματά το ρεύμα συγκόλλησης εάν το ηλεκτρόδιο "κολλήσει" στο υλικό) ✓ **Arc-Force** (εξασφαλίζει ομοιογένεια κόλλησης ακόμα και όταν η απόσταση μεταξύ ηλεκτροδίου και επιφάνειας δεν είναι σταθερή). Μπορούν να χρησιμοποιηθούν και με γεννήτρια. Συγκόλληση με ηλεκτρόδια Kutparίνης, Ρουτιλίου, Βασικό και Inox.



Συνοδεύονται με την τσιμπίδα ηλεκτροδίου 3m, το σώμα γείωσης 3m & ο μάντλας ανάρτησης.



ΚΩΔΙΚΟΣ	65661	65662	65663	65665
ΤΥΠΟΣ	PRO ARC161	PRO ARC181	PRO ARC201	PRO ARC251
ΑΠΟΔΟΣΗ*	160 A	180 A	200 A	250 A
DUTY CYCLE	35% @ 40°C	35% @ 40°C	30% @ 40°C	40% @ 40°C
	60% @ 25°C	60% @ 25°C	60% @ 25°C	100% @ 25°C
ΙΣΧΥΣ (KVA)	7,1	8,0	9,4	12,3
ΤΑΣΗ (V)	230	230	230	230
ΗΛΕΚΤΡΟΔΙΟ Ø max (mm)	4	4	5	5
ΒΑΡΟΣ (kg)	4,7	5,0	5,5	12,7
ΤΙΜΗ	225€	255€	295€	415€

* Πιστοποιημένες αποδόσεις σύμφωνα με τα Ευρωπαϊκά πρότυπα EN 60974-1 και EN 60974-10

Παλμικό (Pulse) Inverter TIG (&MMA)



• TIG inverter, τεχνολογίας IGBT, παλμικό (Pulse), υψίσυχνο (HF), με ψηφιακό πάνελ ελέγχου (digital), προορίζεται για αμιγώς επαγγελματική χρήση. • Η τεχνολογία HF Arc Ignition επιτρέπει τη δημιουργία τόξου χωρίς να χρειάζεται να έρθει σε επαφή η ακίδα της τσιμπίδας με την επιφάνεια συγκόλλησης και διασφαλίζει παραγωγικότητα και ευκολία χρήσης. • Διαθέτει λειτουργία παλμών για ακόμη πιο τέλεια συγκόλληση ακόμη και στα πιο λεπτά μέταλλα. • Επιτρέπει τη ρύθμιση σταδιακής μείωσης του ρεύματος TIG (down slope) και αερίου (post flow). • Δυνατότητα ρύθμισης συγκόλλησης 2T/4T. • Παρέχει ομαλό τόξο και σταθερή λειτουργία συγκόλλησης, ακόμη και στα πιο δύσκολα μέταλλα όπως χάλυβα, ανοξείδωτο χάλυβα, χαλκού και τιτανίου. • Δυνατότητα συγκόλλησης ηλεκτροδίων **RUTILE - BASIC - INOX**.



419€ Κωδικός: 65646
Τύπος: TIG 181P

499€ Κωδικός: 65648
Τύπος: TIG 201P

Συνοδεύονται με τσιμπίδα TIG 4m & σώμα γείωσης 3m

ΚΩΔΙΚΟΣ	65646	65648
ΑΠΟΔΟΣΗ*	180A	200A
ΙΣΧΥΣ (KVA) (TIG/MMA)	5,2/7,1	6/8,2
ΡΕΥΜΑ ΣΥΓΚΟΛΛΗΣΗΣ (A)	10-180	10-200
ΤΑΣΗ(V)	230	230
ΗΛΕΚΤΡΟΔΙΟ Ø max (mm)**	4	5
ΒΑΡΟΣ (kg)	6	6,2

* Πιστοποιημένες αποδόσεις σύμφωνα με τα Ευρωπαϊκά πρότυπα EN 60974-1 και EN 60974-10

Παλμικό (Pulse) Inverter TIG AC/DC (&MMA)

(Ιδανικό και για συγκόλληση αλουμινίου με TIG)



Υψηλών επιδόσεων επαγγελματικό inverter TIG AC/DC. Τεχνολογίας IGBT, παλμικό, ψηφιακής παραμετροποίησης με αυτόματη αποθήκευση των παραμέτρων. AC TIG με ρύθμιση συχνότητας, κατάλληλο για συγκόλληση αλουμινίου και μαγνησίου. Pulse TIG για υψηλές επιδόσεις στη συγκόλληση λεπτών μετάλλων. Με σταθερό τόξο για ομοιόμορφη ραφή χωρίς πιτσιλιές και παραμορφώσεις. Ένδειξη ρεύματος συγκόλλησης σε πραγματικό χρόνο. Ποιοτική συγκόλληση σε κάλυβα, ανοξείδωτο, τιτάνιο, χαλκό, νικέλιο και τα κράματά τους. Δυνατότητα ρύθμισης του χρόνου αύξησης (up slope) και της ρύθμισης του χρόνου σταδιακής μείωσης του ρεύματος TIG (down slope), των παλμών και της συχνότητας-εύρους του παλμικού ρεύματος.



Digital



ΧΑΡΑΚΤΗΡΙΣΤΙΚΑ

- HF υψίσυνο
- MMA με VRD
- AC TIG με ρύθμιση συχνότητας
- AC Pulse TIG
- DC Pulse TIG
- Hot Start
- Αυτόματη αποθήκευση παραμέτρων συγκόλλησης
- Ψηφιακός πίνακας ελέγχου
- 2T/4T/Spot

ΙΔΑΝΙΚΑ ΓΙΑ ΣΥΓΚΟΛΛΗΣΗ ΑΛΟΥΜΙΝΙΟΥ ΜΕ TIG



Digital

ΤΡΙΦΑΣΙΚΟ



NEO

Αναμένεται από 08/04/2022

915€

Κωδικός: 65645
TIG202P AC/DC

ΤΑΣΗ	AC 230V
ΙΣΧΥΣ	7.1 KVA
ΑΠΟΔΟΣΗ @ 40°C (TIG)	200 A (25%)
ΑΠΟΔΟΣΗ @ 40°C (MMA)	160 A (30%)
ΒΑΘΜΟΣ ΠΡΟΣΤΑΣΙΑΣ	IP 21 S / F
ΔΙΑΣΤΑΣΕΙΣ	426 x 162 x 277 mm
ΔΙΑΣΤΑΣΕΙΣ ΣΥΣΚ.	545 x 305 x 415 mm
ΒΑΡΟΣ Κ/Μ	9 / 15 kg

ΠΡΟΑΙΡΕΤΙΚΟΣ ΕΞΟΠΛΙΣΜΟΣ ΓΙΑ ΚΩΔ. 65645

ΠΟΔΟΠΕΝΤΑΛ ΚΩΔ.: 65688 ΤΙΜΗ: 75€

ΠΡΟΑΙΡΕΤΙΚΟΣ ΕΞΟΠΛΙΣΜΟΣ ΓΙΑ ΚΩΔ. 65673

ΚΙΤ ΥΔΡΟΨΥΞΗΣ:

ΤΣΙΜΠΙΔΑ ΥΔΡΟΨΥΞΗΣ ΚΩΔ.: 660060 ΤΙΜΗ: 75€

ΜΟΝΑΔΑ ΥΔΡΟΨΥΞΗΣ ΚΩΔ.: 660059 ΤΙΜΗ: 590€

ΚΑΡΟΤΣΙ ΜΕΤΑΦΟΡΑΣ: ΚΩΔ.: 660061 ΤΙΜΗ: 340€

1.990€

Κωδικός: 65673
TIG315P AC/DC

ΤΑΣΗ	AC 400V ± 15%
ΙΣΧΥΣ max.	9 KVA (TIG) / 10 KVA (MMA)
ΑΠΟΔΟΣΗ @ 40°C (TIG)	315 A* (30%)
ΑΠΟΔΟΣΗ @ 40°C (MMA)	270 A (30%)
ΒΑΘΜΟΣ ΠΡΟΣΤΑΣΙΑΣ	IP 21 S / F
ΔΙΑΣΤΑΣΕΙΣ	566 x 224 x 405 mm
ΔΙΑΣΤΑΣΕΙΣ ΣΥΣΚ.	650 x 280 x 490 mm
ΒΑΡΟΣ Κ/Μ	25,5 / 34 kg

Συνοδεύεται με τσιμπίδα TIG 4m & σώμα γείωσης

*Μέγιστη απόδοση με χρήση ΚΙΤ Υδροψύξης
Συνοδεύεται με αερόψυκτη τσιμπίδα TIG 4m (WP-26) απόδοσης 250A & σώμα γείωσης

Plasma Κοπής Μετάλλων Τεχνολ. Inverter



inverter



- High Frequency
- Συνοδεύεται με: τσιμπίδα κοπής PT-31 μήκους 5m, καλώδιο με σώμα γείωσης και ρυθμιστή αέρα

ΚΩΔΙΚΟΣ	65640
ΤΥΠΟΣ	PLC41 HF
ΠΑΧΟΣ ΚΟΠΗΣ (mm)	12 (max)
ΤΑΣΗ (V)	1Ph- 230
ΙΣΧΥΣ (A/KVA)	6,44
ΑΠΟΔΟΣΗ (A)	20 - 40
DUTY CYCLE @ 40°C	25%
ΒΑΡΟΣ Κ/Μ (kg)	7,8/11
ΤΙΜΗ	520€



inverter



- Non High Frequency
- Συνοδεύεται με: τσιμπίδα κοπής IPT-40 μήκους 6m, καλώδιο με σώμα γείωσης και ρυθμιστή αέρα

ΚΩΔΙΚΟΣ	65659
ΤΥΠΟΣ	PLC 46
ΠΑΧΟΣ ΚΟΠΗΣ (mm)	12 (max)
ΤΑΣΗ (V)	1Ph- 230
ΙΣΧΥΣ (A/KVA)	6,45
ΑΠΟΔΟΣΗ (A)	20 - 40
DUTY CYCLE @ 40°C	35%
ΒΑΡΟΣ Κ/Μ (kg)	8,6/12,7
ΤΙΜΗ	790€



inverter

NEO

Αναμένεται από 08/04/2022



- Non High Frequency
- Τριφασικό
- CNC Connection
- Συνοδεύεται με: τσιμπίδα κοπής P80 μήκους 5m, καλώδιο με σώμα γείωσης και ρυθμιστή αέρα

ΚΩΔΙΚΟΣ	65674
ΤΥΠΟΣ	PRO PLC 80
ΠΑΧΟΣ ΚΟΠΗΣ (mm)	20 (max)
ΤΑΣΗ (V)	3Ph - AC 380V
ΙΣΧΥΣ (A/KVA)	11,3
ΑΠΟΔΟΣΗ (A)	20 - 80
DUTY CYCLE @ 40°C	40%
ΒΑΡΟΣ Κ/Μ (kg)	15/20
ΤΙΜΗ	1.230€

Στις αναγραφόμενες προτεινόμενες τιμές συμπεριλαμβάνεται Φ.Π.Α. Για το κόστος μεταφορικών, συναρμολόγησης ή εγκατάστασης (όταν απαιτείται) αλλά και για το χρόνο διαθεσιμότητας του προϊόντος στο χώρο του καταστήματος, επικοινωνήστε με το κατάστημα.

Inverter Σύρματος & Ηλεκτροδίου MIG (& MMA)



Με τις ηλεκτροσυγκολλήσεις IMPERIA τεχνολογίας inverter MIG / MMA έχετε τη δυνατότητα συγκόλλησης με διαφορετικούς τρόπους: **1)** συγκόλληση με τσιμπίδα σύρματος και χρήση αερίου (MIG), **2)** με τσιμπίδα σύρματος χωρίς χρήση αερίου (χρήση επικαλυμμένου σύρματος), **3)** με τσιμπίδα ηλεκτροδίου (MMA). Επιπλέον για το μοντέλο MIG 350 συγκόλληση Lift Arc TIG και συγκόλληση με Spool Gun (για συγκόλληση με σύρμα αλουμινίου) για τα μοντέλα MIG 215, MIG 260, MIG 350.

ΥΔΡΟΨΥΚΤΗ ΜΕ 3 ΛΕΙΤΟΥΡΓΙΕΣ



ΚΩΔΙΚΟΣ	65651	65653	65654	65655	65656	65669
ΤΥΠΟΣ	MIG 161	MIG 201	MIG 215	MIG 260	MIG 350	MIG 501 ti
ΑΠΟΔΟΣΗ (EN 60974-1)	160 A (25%)	200 A (16%)	200 A (60%)	250 A (60%)	350 A (40%)	500 A (50%)
ΙΣΧΥΣ (KVA) (MIG/MMA)	5,9 / 7,1	8 / 9,4	7,5 / 8,8	12,3 / 10,8	15 / 14	20 / 19,5
ΤΑΣΗ ΕΙΣΟΔΟΥ (V)	1Ph- 230	1Ph- 230	1Ph- 230	1Ph- 230	3Ph- 400	3Ph- 400
ΡΥΘΜΙΣΗ Volt (MIG)	15.5 V-22 V	15.5 V-24 V	15.5 V-24 V	15.5 V-26.5 V	16.5 V-31.5 V	16.5 V - 39V
ΣΥΡΜΑΤΑ Ø	0,6-0,8-1,0 mm (κουλούρα 5 kg)	0,6-0,8-1,0 mm (κουλούρα 5 kg)	0,8 - 1,0 mm (κουλούρα 15 kg)	0,8 - 1,0 mm (κουλούρα 15 kg)	1,0 - 1,2 mm (κουλούρα 15 kg)	1,0 - 1,2 - 1,6 mm (κουλούρα 15 kg)
ΗΛΕΚΤΡΟΔΙΟ Ø max (mm)	4	4	4	5	5	6
ΒΑΡΟΣ (kg)	12,5	12,8	51	53	51	116
ΤΙΜΗ	540€	650€	1.070€	1.250€	1.790€	3.700€

Synergic MULTI 3-250 MIG - PULSE MIG - LIFT TIG - MMA



Νέα υπερσύγχρονη επαγγελματική ηλεκτροσυγκόλληση IMPERIA πολλαπλών εφαρμογών δίνει τη δυνατότητα διαφορετικών τύπων συγκόλλησης, Synergic MIG/MAG, PULSE MIG, Lift TIG, MMA. Διαθέτει προηγμένο, φιλικό στο χρήστη, πάνελ αφής για επιλογή των παραμέτρων συγκόλλησης,

ψηφιακές οθόνες απεικόνισης των παραμέτρων. Στιβαρή κατασκευή, προηγμένη τεχνολογία ελέγχου "ARM chip control" και ψηφιακό αλγόριθμο του κυκλώματος της τάσης για γρήγορο και ακριβή έλεγχο της κυματομορφής εξόδου. Έξυπνη βάση δεδομένων για τη λειτουργία SYNERGIC MIG που απλοποιεί τη ρύθμιση των δεδομένων. Ψηφιακό έλεγχο του τροφοδότη σύρματος ώστε να επιτυγχάνεται σταθερή και υψηλή ποιότητα συγκόλλησης και ελέγχου τόξου. Νέος σχεδιασμός εσωτερικού που επιτυγχάνει ψύξη των κυκλωμάτων, αύξηση της απόδοσης με ταυτόχρονη αύξηση της προστασίας από σκόνη. Δυνατότητα πολλαπλών ρυθμίσεων για συγκόλληση υψηλών προδιαγραφών σε μέταλλα και αλουμίνιο (steel/stainless steel/AlSi/AlMg).



ψηφιακές οθόνες απεικόνισης των παραμέτρων

NEO

Αναμένεται από 08/04/2022

1.890€
Κωδ.: 65675
MULTI 3-250

inverter

ΑΠΟΔΟΣΗ (EN 60974-1) @ 40 °C	MIG/TIG 250 A (40%) MMA 220 A (40%)
ΙΣΧΥΣ (KVA)	9,13
ΤΑΣΗ ΕΙΣΟΔΟΥ (V)	1Ph- 230
ΡΥΘΜΙΣΗ Volt (MIG)	16 V - 26,5 V
ΣΥΡΜΑΤΑ Ø	0,8-1,0-1,2 mm (κουλούρα 15 kg)
ΗΛΕΚΤΡΟΔΙΟ Ø max (mm)	5
ΒΑΡΟΣ (kg)	49,7

Συνοδεύεται και με τις τρεις τσιμπίδες: τσιμπίδα σύρματος, τσιμπίδα TIG, τσιμπίδα ηλεκτροδίου & σώμα γείωσης

Inverter Σύρματος (MIG)

Inverter σύρματος (MIG) προτεινόμενο κυρίως για την φανοποιία.



740€

Κωδ.: 65670
MIG 181

inverter

ΑΠΟΔΟΣΗ (A)	180 (20%)
ΙΣΧΥΣ (KVA)	7
ΡΥΘΜΙΣΗ VOLT (MIG)	15,5V-23V
ΣΥΡΜΑΤΑ	0,6-0,8mm (κουλούρα 1,5kg)
ΒΑΡΟΣ Κ/Μ (kg)	36/46

Συνοδεύεται με ταιμιρίδα σύρματος & σώμα γείωσης

Spotter - Πόντα Φανοποιίας

TECNA
Made in Italy

Πιστόλι συγκόλλησης καρφιών, βιδών, ροδελών, πριτσινιών σε λαμαρίνες. Η συγκόλληση διαφόρων εξαρτημάτων και ο εξολκέας επιτρέπει το ίσιωμα των λαμαρινών και τη γρήγορη επισκευή σε δύσκολα σημεία των αμαξωμάτων.



390€

Κωδικός:
45901

ΙΣΧΥΣ 50% (KVA)	0,8
ΑΣΦΑΛΕΙΑ ΠΙΝΑΚΑ (A)	16
ΒΑΡΟΣ (kg)	5

Συνοδεύεται με: • Εξολκέα • Ηλεκτρόδια συγκόλλησης καρφιών, βιδών, πριτσινιών και ροδελών • Ηλεκτρόδιο σώματος για συγκόλληση ροδελών • Κασετίνα με διάφορα αναλώσιμα

Εύχρηστο πόντα φανοποιίας που διαθέτει ξεχωριστό πιστόλι φανοποιίας, προσφέροντας άνετη και ξεκούραστη χρήση. Με μικροεπεξεργαστή για εύκολες και γρήγορες ρυθμίσεις, με καμπύλη Synergic. Με δυνατότητα αποθήκευσης στη μνήμη 4 προγραμμάτων για τις πιο συχνές εργασίες. Χαμηλή κατανάλωση, απαιτείται 8Αmp ασφάλεια βραδείας τήξης



690€

Κωδικός:
45906

ΙΣΧΥΣ 50% (KVA)	2,3
ΑΣΦΑΛΕΙΑ ΠΙΝΑΚΑ (A)	8
ΒΑΡΟΣ (kg)	18,3

Συνοδεύεται με: • Πιστόλι μονοπόντας • Εξολκέα • Ηλεκτρόδια • Σώμα γείωσης και διάφορα αναλώσιμα

Ηλεκτρονικές Μάσκες Αυτόματες



Με 2 φωτοκύτταρα



Με 2 φωτοκύτταρα

Carbon Fiber painted



Με 4 φωτοκύτταρα

Large View

Carbon Fiber painted



Με 4 φωτοκύτταρα

Carbon Fiber painted

Extra Large View



ΚΩΔΙΚΟΣ	65624	65611	65625	65621
ΟΠΤΙΚΟ ΠΕΔΙΟ	95x43 mm	98x43 mm	98x55 mm	100x73 mm
ΣΚΙΑΣΗ ΑΝΑΜΟΝΗΣ	DIN 4	DIN 4	DIN 4	DIN 3 ή DIN 4
ΣΚΙΑΣΗ ΛΕΙΤΟΥΡΓΙΑΣ	DIN 9-13	DIN 9-13	DIN 9-13	DIN 4-8/9-13
ΠΡΟΣΤΑΣΙΑ ΑΠΟ				
ΥΠΕΡΙΩΔΗ/ΥΠΕΡΥΘΡΗ UV/IR	έως DIN 16	έως DIN 16	έως DIN 16	έως DIN 16
ΧΡΟΝΟΣ ΣΚΙΑΣΗΣ	0,000033 sec.	0,000033 sec.	0,000033 sec.	0,00004 sec.
ΧΡΟΝΟΣ ΥΣΤΕΡΗΣΗΣ	0,25 - 0,80 sec.	0,25 - 0,80 sec.	0,25 - 0,80 sec.	0,2 - 1,0 sec.
ΛΕΙΑΝΣΗ	-	✓	✓	✓
ΠΗΓΗ ΕΝΕΡΓΕΙΑΣ	Ηλιακές κυψέλες	Ηλιακές κυψέλες	Μπαταρία/Ηλιακ. κυψέλες	Μπαταρία/Ηλιακ. κυψέλες
ΔΙΑΣΤΑΣΕΙΣ ΣΥΣΚ.	305x235x230 mm	335x230x225 mm	305x240x235 mm	300x230x225 mm
ΒΑΡΟΣ	510 gr	450 gr	450 gr	500 gr
ΤΙΜΗ	32€	49€	59€	85€

Ραουλιέρς

Stand Πριονιών



Μονό Ράουλο

95€

Κωδικός:
47604

ΡΑΟΥΛΟ (mm)	∅ 52 x 352
ΦΟΡΤΙΟ (kg)	400
ΥΨΟΣ (mm)	580 - 790
ΒΑΡΟΣ Κ/Μ (kg)	11,8/ 12,6

Δύο Ράουλα

96€

Κωδικός:
47605

ΡΑΟΥΛΟ (mm)	∅ 52 x 128
ΦΟΡΤΙΟ (kg)	400
ΥΨΟΣ (mm)	580 - 790
ΒΑΡΟΣ Κ/Μ (kg)	11,8/ 12,6

Πτυσσόμενη με 9 ράουλα

295€

Κωδικός:
47603

ΡΑΟΥΛΟ (mm)	∅ 50 x 485
ΜΗΚΟΣ (mm)	450 - 1300
ΦΟΡΤΙΟ (kg)	130
ΠΛΑΤΟΣ (mm)	585
ΥΨΟΣ (mm)	670 - 920
ΒΑΡΟΣ Κ/Μ (kg)	36/37



Στις αναγραφόμενες προτεινόμενες τιμές συμπεριλαμβάνεται Φ.Π.Α. Για το κόστος μεταφορικών, συναρμολόγησης ή εγκατάστασης (όταν απαιτείται) αλλά και για το χρόνο διαθεσιμότητας του προϊόντος στο χώρο του καταστήματος, επικοινωνήστε με το κατάστημα.

Φορητός Βιδολόγος

650€ Κωδ.: 43367



- Ισχύς 1700 Watt
- Μέγεθος σωλήνα 1/2" - 2"
- Βάρος 22 kg

Περιλαμβάνει:

- 1 πρακτικό βαλιτσάκι μεταφοράς
- 6 κουκουάρες 1/2", 3/4", 1", 1 1/4, 1 1/2, 2"
- αντίπορα για κουκουάρες
- μέγγην
- λιπαντήρας

OPTIONAL

ΤΡΙΠΟΔΟ - ΜΕΓΓΕΝΗ ΣΩΛΗΝΩΝ 1/8" - 6"

285€ Κωδ.: 43360

- Μαντεμένια βάση
- Μέγγην αλυσίδας
- Πρακτική για στήριξη σωλήνων προς επεξεργασία



Βιδολόγος (2")

1.150€

Κωδικός: 43368

Συνοδεύεται με:

- 2 σετ μαχαίρια (1/2" - 3/4"), (1" - 2") BSPT
- Φιλιέρα αυτόματου ανοίγματος
- Κόφτη • Ξύστρα
- Μαχαίρι κόφτη ενισχυμένου τύπου
- Ποδογεννήτ εκκίνησης
- Αντλία ψυκτελαίου
- Βάση (τρίποδο)
- Εργαλειοθήκη με λιπαντήρα

ΙΣΧΥΣ (Watt)	1000
ΜΕΓΕΘΟΣ ΣΩΛΗΝΑ	1/2" - 2"
ΤΑΣΗ / ΣΥΧΝΟΤΗΤΑ (V/Hz)	230/50
ΤΑΧΥΤΗΤΑ (R.P.M.)	28
ΒΑΡΟΣ (kg)	60

Βιδολόγος Βαρέως Τύπου (4")

3.400€

Κωδικός: 43366

Συνοδεύεται με:

- 3 σετ μαχαίρια (1/2" - 3/4"), (1" - 2"), (2" 1/2 - 4") BSPT
- 2 φιλιέρες (1/2" - 2"), (2" 1/2 - 4") αυτόματου ανοίγματος
- Αντλία ψυκτελαίου
- Κόφτη • Ξύστρα
- Μαχαίρι κόφτη
- Βάση (4 πόδια στήριξης)
- Ποδογεννήτ εκκίνησης

ΙΣΧΥΣ (Watt)	1500
ΜΕΓΕΘΟΣ ΣΩΛΗΝΑ	1/2" - 4"
ΤΑΣΗ / ΣΥΧΝΟΤΗΤΑ (V/Hz)	230/50
ΤΑΧΥΤΗΤΑ (R.P.M.)	
ΓΙΑ ΣΠΕΙΡΩΜΑ 1/2" - 3/4"	36
ΓΙΑ ΣΠΕΙΡΩΜΑ 1" - 2"	20
ΓΙΑ ΣΠΕΙΡΩΜΑ 2" 1/2 - 4"	11
ΒΑΡΟΣ (kg)	155

Υδραυλικό Κουρμαδόρο



2"

275€ Κωδ.: 43375

- Κουρμαδόρος με καλούπια 1/2" - 2" (GB/T 3091, DIN2440, EN10255, BS1387)
- Μέγιστη γωνία κουρμαρίσματος 90°
- Με τρίποδο
- Διαστάσεις 73x32x20 cm
- Βάρος 48 kg



3"

485€ Κωδ.: 43376

- Κουρμαδόρος με καλούπια 1/2" - 3" (GB/T 3091, DIN2440, EN10255, BS1387)
- Μέγιστη γωνία κουρμαρίσματος 90°
- Με τρίποδο
- Διαστάσεις 94x40x21 cm
- Βάρος 100 kg

ΑΠΟΦΡΑΚΤΙΚΟ ΧΕΙΡΟΣ - ΔΡΑΠΑΝΟΥ ΜΕ ΤΥΜΠΑΝΟ

95€ Κωδ.: 633202

- Με ασαλίνα: Ø8 mm x 7,6 m
- Για σωλήνες: Ø20 - Ø75 mm
- Λειτουργεί με δύο τρόπους: Χειροκίνητο ή με χρήση δραπεάνου μπαταρίας
- Διαστ. συσκ.: 380x180x180mm
- Βάρος: 3,0 kg



ΑΠΟΦΡΑΚΤΙΚΟ ΜΗΧΑΝΗΜΑ ΣΩΛΗΝΩΝ & ΚΙΤ 16mm

690€ Κωδ.: 633206

- Ισχύς: 570 W
- Τάση: 230 V/50 Hz
- Στροφές: 400 rpm
- Για σωλήνες: έως Ø100 (με σπιδάλ Ø16) & έως Ø150 (με σπιδάλ Ø22- optional)
- Διαστ. συσκ.: 670x520x490mm • Βάρος: 26 kg



ΑΥΤΟΜΑΤΟΣ ΑΠΟΦΡΑΚΤΗΡΑΣ ΣΩΛΗΝΩΝ ΜΕ ΤΥΜΠΑΝΟ & ΣΠΙΡΑΛ Ø 12,7mm x 15m

720€ Κωδ.: 633205

- Ισχύς: 390 W
- Τάση: 230 V/50 Hz
- Στροφές: 300 rpm
- Για σωλήνες: Ø150 (με σπιδάλ) / Ø12,7 mm
- Διαστ. συσκ.: 580x380x640mm • Βάρος: 47 kg



730€

Κωδικός:
63240



- Ισχύς: 370 Watt
- INDUCTION MOTOR
- Τάση: 230 Volt
- Ταχύτητα ταινίας: 45 m/min
- Διαστ. ταινίας: 1470x13x0,6 mm
- Κοπές 0°: ● 100/ ■ 150x100
- Διαστ. συσκ. ΜxΠxΥ: 340x730x450 mm
- Βάρος: 26,5 kg

850€

Κωδικός:
63241



Με υδραυλικό έμβολο για αυτόματη κάθοδο της κεφαλής

- Ισχύς: 550 Watt
- Τάση: 230 Volt
- Ταχύτητα ταινίας: 23/34/54 m/min
- Διαστ. ταινίας: 1640x13x0,6 mm
- Κοπές 0°: ● 128/ ■ 150x100
- Διαστ. συσκ. ΜxΠxΥ: 950x450x550 mm
- Βάρος Κ/Μ: 70/72 kg

- Με υδραυλικό έμβολο για αυτόματη κάθοδο της κεφαλής
- Υγρές κοπές

2.350€

Κωδικός:
63244

230 Volt

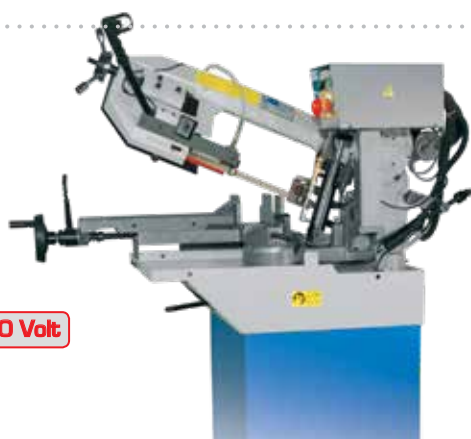

2.350€

Κωδικός:
63239

400 Volt



- Με υδραυλικό έμβολο για αυτόματη κάθοδο της κεφαλής
- Υγρές κοπές

ΚΩΔΙΚΟΣ	63244
ΙΣΧΥΣ	900 W
ΤΑΣΗ	230 Volt
ΤΑΧΥΤΗΤΑ ΤΑΙΝΙΑΣ	80 m/min
ΔΙΑΣΤΑΣΗ ΤΑΙΝΙΑΣ	2100x20x0,9 mm
ΚΟΠΕΣ 0°	● 170/ ■ 170/ ■ 210x140
ΔΙΑΣΤΑΣΗ ΣΥΣΚΕΥΑΣΙΑΣ ΜxΠxΥ	1260x550x900 mm
ΒΑΡΟΣ Κ/Μ	164 / 200

ΚΩΔΙΚΟΣ	63239
ΙΣΧΥΣ	900 W
ΤΑΣΗ	400 Volt
ΤΑΧΥΤΗΤΑ ΤΑΙΝΙΑΣ	40/80 m/min
ΔΙΑΣΤΑΣΗ ΤΑΙΝΙΑΣ	2100x20x0,9 mm
ΚΟΠΕΣ 0°	● 170/ ■ 170/ ■ 210x140
ΔΙΑΣΤΑΣΗ ΣΥΣΚΕΥΑΣΙΑΣ ΜxΠxΥ	1260x550x900 mm
ΒΑΡΟΣ Κ/Μ	164 / 200

- Με υδραυλικό έμβολο για αυτόματη κάθοδο της κεφαλής
- Υγρές κοπές

2.820€

Κωδικός:
63242

400 Volt



- Με υδραυλικό έμβολο για αυτόματη κάθοδο της κεφαλής
- Υγρές κοπές

4.320€

Κωδικός:
63243

400 Volt



ΚΩΔΙΚΟΣ	63242
ΙΣΧΥΣ	1100 W
ΤΑΣΗ	400 Volt
ΤΑΧΥΤΗΤΑ ΤΑΙΝΙΑΣ	36/72 m/min
ΔΙΑΣΤΑΣΗ ΤΑΙΝΙΑΣ	2460x27x0,9 mm
ΚΟΠΕΣ 0°	● 220/ ■ 160/ ■ 260x110
ΔΙΑΣΤΑΣΗ ΣΥΣΚΕΥΑΣΙΑΣ ΜxΠxΥ	1460x580x1040 mm
ΒΑΡΟΣ Κ/Μ	220 / 264 kg

ΚΩΔΙΚΟΣ	63243
ΙΣΧΥΣ	1500 W
ΤΑΣΗ	400 Volt
ΤΑΧΥΤΗΤΑ ΤΑΙΝΙΑΣ	36/72 m/min
ΔΙΑΣΤΑΣΗ ΤΑΙΝΙΑΣ	2725x27x0,9 mm
ΚΟΠΕΣ 0°	● 250/ ■ 240/ ■ 310x240
ΔΙΑΣΤΑΣΗ ΣΥΣΚΕΥΑΣΙΑΣ ΜxΠxΥ	1600x720x1050 mm
ΒΑΡΟΣ Κ/Μ	341 / 394 kg

1.320€ Κωδικός: 43209



ΙΣΧΥΣ	600 W
ΑΠΟΣΤ. ΜΕΤΑΞΥ ΚΕΝΤΡΩΝ	300 mm
ΠΕΡΙΣΤΡ. ΠΑΝΩ ΑΠΟ ΤΟ ΤΡΑΠΕΖΙ	180 mm
ΚΩΝΟΣ ΑΞΟΝΑ ΠΕΡΙΣΤΡ.	M.T.3
ΦΩΛΙΑ ΑΞΟΝΑ	21 mm
ΤΑΧΥΤΗΤΑ ΠΕΡΙΣΤΡΟΦΗΣ	50-2500 rpm (Μεταβλ.)
ΜΕΤΡΙΚΑ ΣΠΕΙΡΩΜΑΤΑ	0,3-3 mm
ΣΠΕΙΡΩΜΑΤΑ ΣΕ INCH	10 (10-44 T.P.I.)
ΤΣΟΚ Ø	100 mm (3 σιαγώνων)
ΚΩΝΟΣ ΕΜΒΟΛΟΥ ΠΟΝΤΑΣ	M.T.2
ΔΙΑΣΤΑΣΕΙΣ ΣΥΣΚ. ΜxΠxΥ	800x480x460 mm
ΒΑΡΟΣ	60 kg

2.650€ Κωδικός: 43201



ΙΣΧΥΣ	750 W
ΑΠΟΣΤ. ΜΕΤΑΞΥ ΚΕΝΤΡΩΝ	750 mm
ΠΕΡΙΣΤΡ. ΠΑΝΩ ΑΠΟ ΤΟ ΤΡΑΠΕΖΙ	250 mm
ΚΩΝΟΣ ΑΞΟΝΑ ΠΕΡΙΣΤΡ.	M.T.4
ΦΩΛΙΑ ΑΞΟΝΑ	26 mm
ΤΑΧΥΤΗΤΑ ΠΕΡΙΣΤΡΟΦΗΣ	50-2000 rpm (Μεταβλ.)
ΜΕΤΡΙΚΑ ΣΠΕΙΡΩΜΑΤΑ	0,2-3,5 mm
ΣΠΕΙΡΩΜΑΤΑ ΣΕ INCH	21 (8-56 T.P.I.)
ΤΣΟΚ Ø	125 mm (3 σιαγώνων)
ΚΩΝΟΣ ΕΜΒΟΛΟΥ ΠΟΝΤΑΣ	M.T.2
ΔΙΑΣΤΑΣΕΙΣ ΣΥΣΚ. ΜxΠxΥ	1500x560x570 mm
ΒΑΡΟΣ	140 kg

3.790€ Κωδικός: 43202



ΙΣΧΥΣ	1100 W
ΑΠΟΣΤ. ΜΕΤΑΞΥ ΚΕΝΤΡΩΝ	700 mm
ΠΕΡΙΣΤΡ. ΠΑΝΩ ΑΠΟ ΤΟ ΤΡΑΠΕΖΙ	280 mm
ΚΩΝΟΣ ΑΞΟΝΑ ΠΕΡΙΣΤΡ.	M.T.5
ΦΩΛΙΑ ΑΞΟΝΑ	38 mm
ΤΑΧΥΤΗΤΑ ΠΕΡΙΣΤΡΟΦΗΣ	50-1800 rpm (Μεταβλ.)
ΜΕΤΡΙΚΑ ΣΠΕΙΡΩΜΑΤΑ	0,2-3,5 mm
ΣΠΕΙΡΩΜΑΤΑ ΣΕ INCH	21 (8-56 T.P.I.)
ΤΣΟΚ Ø	160 mm (3 σιαγώνων)
ΚΩΝΟΣ ΕΜΒΟΛΟΥ ΠΟΝΤΑΣ	M.T.3
ΔΙΑΣΤΑΣΕΙΣ ΣΥΣΚ. ΜxΠxΥ	1400x680x700 mm
ΒΑΡΟΣ	230 kg

Φρεζοδράπανα Πάγκου



BRUSHLESS Motor



Κλίση κεφαλής δεξιά-αριστερά ± 90°



Πρισματική κολώνα



Γραναζωτό κιβώτιο με ηλεκτρονική ρύθμιση στροφών

ΚΩΔΙΚΟΣ	42835	42836
ΚΑΝΟΤ. ΤΡΥΠΗΜΑΤΟΣ (mm)	25	32
ΦΡΕΖΑΡΙΣΜΑΤΟΣ (mm)	63	76
ΚΟΛΛΟΥΖΙΕΡΑΣ	-	-
ΚΩΝΟΣ	M.T.3	M.T.3
ΟΛΙΚΟ ΎψΟΣ (mm)	780	1020
ΙΣΧΥΣ ΜΟΤΕΡ (W)/ΤΑΣΗ (V)	1100/230	1500/230
ΤΑΧΥΤΗΤΕΣ	Μεταβλητή	Μεταβλητή
ΔΙΑΣΤΑΣΕΙΣ ΤΡΑΠΕΖΙΟΥ (mm)	700x180	840x210
ΔΙΑΣΤΑΣΕΙΣ ΣΥΣΚ. (cm)	73x71x88	85x89x112
ΒΑΡΟΣ (kg)	120	230

ΤΙΜΗ

2.250€

3.350€

ΠΑΓΚΟΥ

110
Lt.



259€

Κωδικός:
43246

- Ωφέλιμος εσωτερικός χώρος εργασίας: 69x45x41,5 cm
- Βάρος Κ/Μ: 26,5/28 kg

ΠΑΓΚΟΥ

190
Lt.



395€

Κωδικός:
43247

- Ωφέλιμος εσωτερικός χώρος εργασίας: 75,8x50,5x46,5 cm
- Βάρος Κ/Μ: 28/31 kg

220
Lt.



539€

Κωδικός:
43241

- Ωφέλιμος εσωτερικός χώρος εργασίας: 86x56x55 cm
- Βάρος Κ/Μ: 42/47 kg

Συνοδεύεται με πιστόλι και 4 μπεκ αμμοβολής

350
Lt.



1.365€

Κωδικός:
43243

- Ωφέλιμος εσωτερικός χώρος εργασίας: 94x60x58 cm
- Βάρος Κ/Μ: 97/111 kg

Συνοδεύεται με πιστόλι και 3 μπεκ αμμοβολής

420
Lt.



1.750€

Κωδικός:
43240

- Ωφέλιμος εσωτερικός χώρος εργασίας: 121,5x60x58 cm
- Βάρος Κ/Μ: 120/157 kg

Συνοδεύεται με πιστόλι και 4 μπεκ αμμοβολής

990
Lt.



2.720€

Κωδικός:
43244

- Ωφέλιμος εσωτερικός χώρος εργασίας: 118x89x82,5 cm
- Βάρος Κ/Μ: 160/190 kg

Συνοδεύεται με πιστόλι και 4 μπεκ αμμοβολής

ΤΡΟΧΗΛΑΤΕΣ Αμμοβολές Υψηλής Πίεσης

295€

Κωδικός:
43249

- Μέγ. πίεση λειτουργίας: 8,5 bar
- Παροχή: 400-700 Lt./min
- Δοχείο πίεσης: 76 Lt.
- Ωφέλιμος χώρος δοχείου: 66 Lt.
- Βάρος Κ/Μ: 23/25 kg

Συνοδεύεται με: εύκαμπτο σωλήνα 2,5m, πιστόλι αμμοβολής με 4 μπεκ Ø2, 2,5, 3, 3,5, χωνί πλήρωσης άμμου και μάσκα



290€

Κωδικός:
43250

- Μέγ. πίεση λειτουργίας: 8,5 bar
- Παροχή: 400-700 Lt./min
- Δοχείο πίεσης: 76 Lt.
- Ωφέλιμος χώρος δοχείου: 44 Lt.
- Βάρος Κ/Μ: 25,5/27,5 kg

Συνοδεύεται με: εύκαμπτο σωλήνα 2,5m, πιστόλι αμμοβολής με 4 μπεκ Ø2, 2,5, 3, 3,5, χωνί πλήρωσης άμμου και μάσκα



Στις αναγραφόμενες προτεινόμενες τιμές συμπεριλαμβάνεται Φ.Π.Α. Για το κόστος μεταφορικών, συναρμολόγησης ή εγκατάστασης (όταν απαιτείται) αλλά και για το χρόνο διαθεσιμότητας του προϊόντος στο χώρο του καταστήματος, επικοινωνείτε με το κατάστημα.

Αεροσυμπιεστές Μονομπλόκ OILFREE



Αεροσυμπιεστής φορητός μικρού όγκου και βάρους, χωρίς αεροφυλάκιο, κεφαλή OIL FREE (χωρίς λάδι), brush motor, συνεχούς ροής κατάλληλος για ελαφρές ερασιτεχνικές χρήσεις μικρής διάρκειας. Συνοδεύεται με σωλήνα 3m, αερόμετρο και σετ ακροφυσίων φουσκώματος. **Σημ.:** Για εργασίες φυσήματος με πίεση συστήνεται χρήση αεροσυμπιεστών με αεροφυλάκιο.

Αεροσυμπιεστής φορητός με αεροφυλάκιο 6Lt., κεφαλή OIL FREE (χωρίς λάδι), brush motor, κατάλληλος για ελαφρές ερασιτεχνικές χρήσεις μικρής διάρκειας.

Αεροσυμπιεστής τροχήλατος με αεροφυλάκιο 24Lt., κεφαλή OIL FREE (χωρίς λάδι), induction motor, κατάλληλος για ερασιτεχνικές και ορισμένες ημιεπαγγελματικές χρήσεις.



125€
Κωδ.: 602035

1.5 Hp
180 Lt./min

- Βάρος Συσκ.: 6 kg
- Διαστ. Συσκ.: 450x145x348 mm



6 Lt.

149€
Κωδ.: 602036

6 Lt.
1.5 Hp
180 Lt./min

- Βάρος Συσκ.: 10 kg
- Διαστ. Συσκ.: 395x370x340 mm



24 Lt.

185€
Κωδ.: 40148

24 Lt.
2 Hp
193 Lt./min

- Βάρος Συσκ.: 23 kg
- Διαστ. Συσκ.: 585x275x620 mm

Αερ/στές Μονομπλόκ OILFREE, SILENT (χαμηλού θορύβου)



Αεροσυμπιεστές με μοτέρ BRUSHLESS και SILENT (μειωμένης στάθμης θορύβου <78dB(A)) και κεφαλή OIL FREE (χωρίς λάδι). Κατάλληλοι για εφαρμογές σε χώρους που απαιτείται αισθητά μειωμένος θόρυβος.



6 Lt.

235€
Κωδ.: 40150

BRUSHLESS & SILENT

6 Lt.
0.75 Hp
104 Lt./min

- Βάρος Συσκ.: 16,5 kg
- Διαστ. Συσκ.: 410x380x415 mm



24 Lt.

285€
Κωδ.: 40151

BRUSHLESS & SILENT

24 Lt.
1.00 Hp
126 Lt./min

- Βάρος Συσκ.: 23 kg
- Διαστ. Συσκ.: 580x255x580 mm



50 Lt.

349€
Κωδ.: 40152

BRUSHLESS & SILENT

50 Lt.
1.55 Hp
197 Lt./min

- Βάρος Συσκ.: 36,5 kg
- Διαστ. Συσκ.: 725x345x690 mm



50 Lt.
ΚΑΘΕΤΟΣ

NEO

490€
Κωδ.: 40127

50 Lt.
2Hp / 230V
245 Lt./min

- Βάρος Συσκ.: 39,5 kg
- Διαστ. Συσκ.: 415x415x985 mm



100 Lt.
3 Hp (3x1 Hp)

NEO

650€
Κωδ.: 40128

100 Lt.
3 Hp / 230V
420 Lt./min

- Βάρος Συσκ.: 115 kg
- Διαστ. Συσκ.: 1200x420x810 mm

Αεροσυμπιεστές Μονομπλόκ

eXpress
MACHINERY - TOOLS



Φορητός ερασιτεχνικός αεροσυμπιεστής χωρίς αεροφιλάκιο, με κεφαλή OIL FREE (χωρίς λάδι). Συνοδεύεται με σωλήνα 3m και διάφορα ακροφύσια φουσκώματος.

95€

1.5 Hp
180 Lt./min

- Βάρος Συσκ.: 5 kg
- Διαστ. Συσκ.: 420X130X350 mm

Κωδ.: 40129



169€

Κωδ.: 40133

24 Lt.
2 Hp

184 Lt./min

ΜΟΝΟΜΠΛΟΚ ΛΑΔΙΟΥ
ΜΟΤΕΡ INDUCTION

- Βάρος Συσκ.: 25 kg
- Διαστ. Συσκ.: 575x325x580 mm

215€

Κωδ.: 40134

50 Lt.
2 Hp

184 Lt./min

ΜΟΝΟΜΠΛΟΚ ΛΑΔΙΟΥ
ΜΟΤΕΡ INDUCTION

- Βάρος Συσκ.: 34 kg
- Διαστ. Συσκ.: 740x375x650 mm

Αεροσυμπιεστές Μονομπλόκ Λαδιού

TOROS
Kompressoren

Οι αεροσυμπιεστές της κατηγορίας αυτής έχουν ελαιολίπανη κεφαλή, μοτέρ induction και είναι κατάλληλοι τόσο για ερασιτεχνικές όσο και για ορισμένες επαγγελματικές εφαρμογές (ανάλογα με το μοντέλο και την εφαρμογή.)

2 Hp



2 HP

199€

Κωδ.: 40141

24 Lt.
2Hp / 230V
206 Lt./min

2.5 Hp



2.5 HP

215€

Κωδ.: 40137

24 Lt.
2.5Hp / 230V
250 Lt./min

2.5 Hp
ΚΑΘΕΤΟΣ

NEO



2.5 HP

315€

Κωδ.: 40121

50 Lt.
2.5Hp / 230V
257 Lt./min

- Βάρος Συσκ.: 35 kg
- Διαστ. Συσκ.: 405x405x1000 mm

Μονομπλόκ ελαιολίπαντος αερο-συμπιεστής 3HP με δικύλινδρη κεφαλή τύπου V μεγάλης παροχής αέρα



3 HP

379€

Κωδ.: 40146

50 Lt.
3Hp / 230V
412 Lt./min

- Βάρος Συσκ.: 43 kg
- Διαστ. Συσκ.: 760x380x740 mm

Μονομπλόκ ελαιολίπαντος αερο-συμπιεστής 3HP με δικύλινδρη κεφαλή τύπου V μεγάλης παροχής αέρα



3 HP

479€

Κωδ.: 40139

100 Lt.
3Hp / 230V
412 Lt./min

- Βάρος Συσκ.: 55 kg
- Διαστ. Συσκ.: 1080x385x815 mm

Στις αναγραφόμενες προτεινόμενες τιμές συμπεριλαμβάνεται Φ.Π.Α. Για το κόστος μεταφορικών, συναρμολόγησης ή εγκατάστασης (όταν απαιτείται) αλλά και για το χρόνο διαθεσιμότητας του προϊόντος στο χώρο του καταστήματος, επικοινωνείτε με το κατάστημα.

Επαγγελματικοί Αεροσυμπιεστές με Ιμάντα



Οι αεροσυμπιεστές με ιμάντα προορίζονται αποκλειστικά για επαγγελματική χρήση, έχουν δικύλινδη ελαιολίπανη κεφαλή, λειτουργούν σε χαμηλές στροφές, ψύχονται καλύτερα, έχουν λιγότερες φθορές και επομένως είναι οι πλέον κατάλληλοι και ανθεκτικοί σε επαγγελματικές εφαρμογές.

475€
Κωδ.: 40147
50 Lt.
3Hp / 230V
250 Lt./min

695€
Κωδ.: 602039
150 Lt.
3Hp / 230V
354 Lt./min

570€
Κωδ.: 40144
100 Lt.
3Hp / 230V
250 Lt./min

795€
Κωδ.: 602040
200 Lt.
3Hp / 230V
354 Lt./min

230Volt
940€
Κωδ.: 602003
270 Lt.
3Hp / 230V
315 Lt./min

400Volt
1.750€
Κωδ.: 602012
500 Lt.
5.5Hp / 400V
606 Lt./min

1.170€
Κωδ.: 602004
270 Lt.
4Hp / 400V
541 Lt./min

2.050€
Κωδ.: 602013
500 Lt.
7.5Hp / 400V
798 Lt./min

Εργαλεία Αέρος Professional Line



ΑΕΡΟΚΛΕΙΔΟ 1/2" "ΜΙΚΡΟΥ ΜΗΚΟΥΣ"
ΔΙΠΛΟ ΣΦΥΡΙ

95€
Κωδ.: 47883 1/2"

- Ροπή: 53 kgm
- Βάρος: 1,0 kg

ΑΕΡΟΚΛΕΙΔΟ 1/2" "ΜΙΚΡΟΥ ΜΗΚΟΥΣ"
ΔΙΠΛΟ ΣΦΥΡΙ
COMPOSITE

135€
Κωδ.: 47848 1/2"

- Ροπή: 69 kgm
- Βάρος: 1,0 kg

ΑΕΡΟΚΛΕΙΔΟ 1/2" "ΜΙΚΡΟΥ ΜΗΚΟΥΣ"
PROFESSIONAL (HD)
ΔΙΠΛΟ ΣΦΥΡΙ
COMPOSITE

139€
Κωδ.: 47845 1/2"

- Ροπή Βιδ./Ξεβ.: 97/140 kgm
- Σώμα: Composite
- Βάρος: 1,1 kg

ΑΕΡΟΚΛΕΙΔΟ 1/2" "ΜΙΚΡΟΥ ΜΗΚΟΥΣ"
ΔΙΠΛΟ ΣΦΥΡΙ
COMPOSITE

149€
Κωδ.: 47847 1/2"

- Ροπή: 33 kgm
- Βάρος: 1,1 kg

ΑΕΡΟΚΛΕΙΔΟ 1/2" PROFESSIONAL (HD)
ΔΙΠΛΟ ΣΦΥΡΙ

99€
Κωδ.: 47881 1/2"

- Ροπή Βιδ./Ξεβ.: 69/76 kgm
- Σώμα: Αλουμινίου
- Βάρος: 2,7 kg

ΑΕΡΟΚΛΕΙΔΟ 1/2" PROFESSIONAL (HD)
ΔΙΠΛΟ ΣΦΥΡΙ
COMPOSITE

115€
Κωδ.: 47879 1/2"

- Ροπή Βιδ./Ξεβ.: 70/80 kgm
- Σώμα: Composite
- Βάρος: 2,1 kg

ΑΕΡΟΚΛΕΙΔΟ 1/2" PROFESSIONAL (HD)
ΔΙΠΛΟ ΣΦΥΡΙ
COMPOSITE

169€
Κωδ.: 47843 1/2"

- Ροπή Βιδ./Ξεβ.: 113/183 kgm
- Σώμα: Composite
- Βάρος: 1,9 kg

ΑΕΡΟΚΛΕΙΔΟ 3/4" PROFESSIONAL (HD)
ΔΙΠΛΟ ΣΦΥΡΙ

195€
Κωδ.: 47882 3/4"

- Ροπή Βιδ./Ξεβ.: 99/122
- Σώμα: Αλουμινίου
- Βάρος: 4,8 kg

ΑΕΡΟΚΛΕΙΔΟ 3/4" PROFESSIONAL (HD)
ΔΙΠΛΟ ΣΦΥΡΙ
COMPOSITE



249€
Κωδ.: 47880

- Ροπή Βιδ./ξέβ.: 140/160
- Σώμα: Composite
- Βάρος: 4,3 kg

ΑΕΡΟΚΛΕΙΔΟ 3/4" PROFESSIONAL (HD)
ΔΙΠΛΟ ΣΦΥΡΙ
COMPOSITE



355€
Κωδ.: 47844

- Ροπή Βιδ.: 207 kgm
- Σώμα: Composite
- Βάρος: 3,44 kg

ΑΕΡΟΚΛΕΙΔΟ 1" PROFESSIONAL (HD)
ΜΑΚΡΥΣ ΑΞΟΝΑΣ



429€ Κωδ.: 47878

- Ροπή Βιδ./ξέβ.: 290/320 kgm
- Βάρος: 16,6 kg

ΚΑΣΤΑΝΙΑ ΑΕΡΟΣ 1/4"



63€ Κωδ.: 42773

- Ροπή: 2,5 kgm
- Μήκος 160 mm
- Βάρος 0,5 kg

ΚΑΣΤΑΝΙΑ ΑΕΡΟΣ 1/2"

49€ Κωδ.: 42720



- Ροπή: 6,0 kgm
- Μήκος 255 mm
- Βάρος 1,2 kg

ΠΕΡΙΣΤΡΟΦΙΚΟ - ΕΚΚΕΝΤΡΟ
ΑΠΟΡΡΟΦΗΤΙΚΟ ΑΕΡΟΤΡΙΒΕΙΟ 6"
PROFESSIONAL (HD) COMPOSITE
ΔΥΝΑΤΟ ΚΑΙ
ΕΛΑΦΡΥ



149€
Κωδ.: 47841

- Στροφές 12000 r.p.m.
- Έκκεντρο 5 mm
- Μήκος 187 mm
- Βάρος 0,85 kg

ΑΕΡΟΤΡΟΧΟΣ ΓΩΝΙΑΚΟΣ 5"

129€ Κωδ.: 42740



- Στροφές 11000 r.p.m.
- Μήκος 235 mm
- Πίεση 6 bar
- Βάρος 1,8 kg

ΠΡΙΣΤΙΝΑΔΟΡΟΙ ΑΕΡΟΣ

105€
Κωδ.: 42763

- Ύψος: 280 mm
- Βάρος 2,07 kg



215€
Κωδ.: 42765

- Ύψος: 330 mm
 - Βάρος 1,75 kg
- ΜΠΕΚ: 2,4-3,2-4-4,8

ΑΕΡΟΤΡΟΧΟΣ ΦΛΕΞΙΜΠΛ
ΕΝΙΣΧΥΜΕΝΟΣ
ΤΥΠΟΣ



39€
Κωδ.: 42751

- Στροφές 22000 r.p.m.
- Μήκος 172 mm
- Βάρος 0,75 kg

ΑΕΡΟΤΡΟΧΟΣ ΦΛΕΞΙΜΠΛ
ΚΑΣΕΤΙΝΑ ΕΝΙΣΧΥΜΕΝΟΣ ΤΥΠΟΣ

53€ Κωδ.: 42755



Περιέχει: 1 αεροτροχό, 10 τροχούς
διάφορους, Τσοκ: 3 και 6 mm

ΑΕΡΟΤΡΟΧΟΣ ΦΛΕΞΙΜΠΛ
ΓΩΝΙΑΚΟΣ



69€
Κωδ.: 42756

- Στροφές 22000 r.p.m.
- Μήκος 160 mm
- Βάρος 0,45 kg

ΣΕΓΑ ΑΕΡΟΣ

95€ Κωδ.: 42761



- Κοπή 1,5 mm
- Στροφές 10000 r.p.m.
- Μήκος 235 mm
- Πίεση 6 bar
- Βάρος 0,6 kg

ΔΡΑΠΑΝΟΚΑΤΣΑΒΙΔΟ 3/8"
COMPOSITE



75€
Κωδ.: 47830

- Στροφές 2000 r.p.m.
- Μήκος 188 mm
- Βάρος 1,0 kg

ΔΡΑΠΑΝΟΚΑΤΣΑΒΙΔΟ 1/2"
COMPOSITE



99€
Κωδ.: 47832

- Στροφές 800 r.p.m.
- Μήκος 213 mm
- Βάρος 1,5 kg

ΑΕΡΟΚΑΤΣΑΒΙΔΟ 1/4"
COMPOSITE



99€
Κωδ.: 47838

- Στροφές 1800 r.p.m.
- Τσοκ 6 mm
- Κατανάλωση 113 Lt/min
- Πίεση 6,2 bar
- Βάρος 1,1 kg

ΑΕΡΟΚΑΤΣΑΒΙΔΟ 1/4"
COMPOSITE



119€
Κωδ.: 47846

- Στροφές 800 r.p.m.
- Τσοκ 6 mm
- Κατανάλωση 113 Lt/min
- Πίεση 6,2 bar
- Βάρος 1,2 kg

ΑΕΡΟΚΟΠΙΔΟ ΕΞΑΓΩΝΟ



35€
Κωδ.: 42791

- Κρούσεις 3200 b.p.m.
- Μήκος 172 mm
- Πίεση 6 bar • Βάρος 1,5 kg

ΑΕΡΟΚΟΠΙΔΟ ΕΞΑΓΩΝΟ
ΚΑΣΕΤΙΝΑ



65€
Κωδ.: 42718

Περιέχει:
1 αεροκόπιδο (42791),
5 κοπίδια διαφόρων τύπων 180mm

ΑΕΡΟΚΟΠΙΔΟ ΕΞΑΓΩΝΟ
ΕΝΙΣΧΥΜΕΝΟΣ ΤΥΠΟΣ



69€
Κωδ.: 47836

- Κρούσεις 3200 b.p.m.
- Μήκος 172 mm
- Πίεση 6 bar • Βάρος 1,7 kg

ΑΕΡΟΚΟΠΙΔΟ ΕΞΑΓΩΝΟ
ΚΑΣΕΤΙΝΑ



89€
Κωδ.: 42793

Περιέχει:
1 αεροκόπιδο (47836),
5 κοπίδια διαφόρων τύπων 180mm

Καρφωτικά Αέρος



39€

Κωδ.: 47850 ΤΥΠΟΣ 80/16



- Δίχαλο τύπου 80 μήκους 6-16 mm
- Βάρος εργαλείου 0,75 kg

47€

Κωδ.: 47866 ΤΥΠΟΣ 80/25



- Δίχαλο τύπου 80 μήκους 10-25 mm
- Βάρος εργαλείου 1,2 kg

65€

Κωδ.: 47885 ΚΑΡΦΙΤΣΑ ΤΥΠΟΣ F64/35



- Καρφίτσα τύπου F64 μήκους 12-35 mm
- Βάρος εργαλείου 1,1 kg

49€

Κωδ.: 47857 ΒΕΛΟΝΑΚΙ ΤΥΠΟΣ 12/50



- Βελονάκι τύπου 12 μήκους 15-50mm
- Βάρος εργαλείου 1,28 kg

65€

Κωδ.: 47887

ΒΕΛΟΝΑΚΙ ΤΥΠΟΣ FT14/50



- Βελονάκι τύπου 14 μήκους 15-50mm
- Βάρος εργαλείου 1,34 kg

52€

Κωδ.: 47868

ΔΙΧΑΛΟ R400/32 ΚΑΙ ΒΕΛΟΝΑΚΙ ΜΕ ΚΕΦΑΛΙ F12/32

2 ΣΕ 1



- Δίχαλο τύπου 90 μήκους 13-32 mm
- Βελονάκι τύπου 12 μήκους 10-32 mm
- Βάρος εργαλείου 1,2 kg

66€

Κωδ.: 47886

ΔΙΧΑΛΟ R400/40 ΚΑΙ ΒΕΛΟΝΑΚΙ ΜΕ ΚΕΦΑΛΙ F12/50

2 ΣΕ 1



- Δίχαλο τύπου 90 μήκους 16-40 mm
- Βελονάκι τύπου 12 μήκους 10-50 mm
- Βάρος εργαλείου 1,3 kg

ΑΥΤΟΜΑΤΗ ΑΝΕΜΗ ΜΕ ΣΩΛΗΝΑ ΑΕΡΟΣ 15m



119€ Κωδ.: 66545

- Μήκος σωλ. εισ.: 1m /εξόδ.:15m
- Πίεση λειτουργίας max.: 10bar
- Ταχυσύνδεσμοι πριζα (universal)- βύσμα

Πιστόλια Βαφής Αέρος



Πιστόλια Βαφής Αέρος

ΠΙΣΤΟΛΙ ΒΑΦΗΣ ΗΥΛΡ ΑΝΩ ΔΟΧΕΙΟ 600c.c.

29€



ΚΩΔ.	ΜΠΕΚ
66501	Ø 1,4
66502	Ø 1,7
66503	Ø 2,0

ΠΙΣΤΟΛΙ ΒΑΦΗΣ ΗΥΛΡ PROFESSIONAL ΑΝΩ ΔΟΧΕΙΟ 600c.c.

82€



Κατάλληλο για βερνίκια και χρώματα σε ιδιαίτερα απαιτητικές εφαρμογές της φανοποιίας, επιπλοποιίας και άλλων βιομηχανικών εφαρμογών.

ΚΩΔ.	ΜΠΕΚ
66509	Ø 1,3
66510	Ø 1,7

ΠΙΣΤΟΛΙ ΒΑΦΗΣ ΑΝΩ ΔΟΧΕΙΟ 600c.c.

21€



ΚΩΔ.	ΜΠΕΚ
66521	Ø 1,5
66522	Ø 1,8
66523	Ø 2,0

ΠΙΣΤΟΛΙ ΒΑΦΗΣ ΚΑΤΩ ΔΟΧΕΙΟ 1000c.c.

23€



ΚΩΔ.	ΜΠΕΚ
66516	Ø 1,5
66517	Ø 1,8
66518	Ø 2,0
66519	Ø 2,5

Αερογράφος

ΑΕΡΟΓΡΑΦΟΣ 125c.c.

22€



ΚΩΔ.	ΜΠΕΚ
66511	Ø 0,5
66512	Ø 0,8
66513	Ø 1,0

Σετ Πιστολιών Αέρος

24€

Κωδ.: 66520

(6 τεμαχίων)



Σετ Πιστολιών Αέρος (8 τεμ.)

44€

Κωδ.: 66525

Με Πιστόλι Βαφής Άνω Δοχείο



46€

Κωδ.: 66524

Με Πιστόλι Βαφής Κάτω Δοχείο



RPL

ΜΕ ΠΡΙΖΑ UNIVERSAL & ΒΥΣΜΑ (Το βύσμα συνδέεται σε πρίζα universal)



ΚΩΔΙΚΟΣ	ΤΥΠΟΣ	ΤΙΜΗ
42169	Ø6x8 (10mt)	12 €
42170	Ø6x8 (15mt)	16 €
42172	Ø8x10 (10mt)	16 €
42173	Ø8x10 (15mt)	20 €

RILSAN

ΜΕ ΠΡΙΖΑ UNIVERSAL & ΒΥΣΜΑ (Το βύσμα συνδέεται σε πρίζα universal)

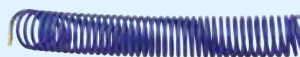

ΚΩΔΙΚΟΣ	ΤΥΠΟΣ	ΤΙΜΗ
42176	Ø6x8 (10mt)	20 €
42177	Ø6x8 (15mt)	26 €
42179	Ø8x10 (10mt)	25 €
42180	Ø8x10 (15mt)	35 €

Πάγκοι Εργασίας Επαγγελματικοί

1,5m • Μέγιστο φορτίο **600 kg** • Επιφάνεια εργασίας από MDF πάχους 28mm • Επένδυση επιφάνειας εργασίας με PVC υψηλής αντοχής • Κάλυψη σόκορου επιφάνειας με PVC • Ρυθμιζόμενο καθ' ύψος ±40 mm • Ηλεκτροστατική βαφή με χρώματα βιομηχανικής χρήσης

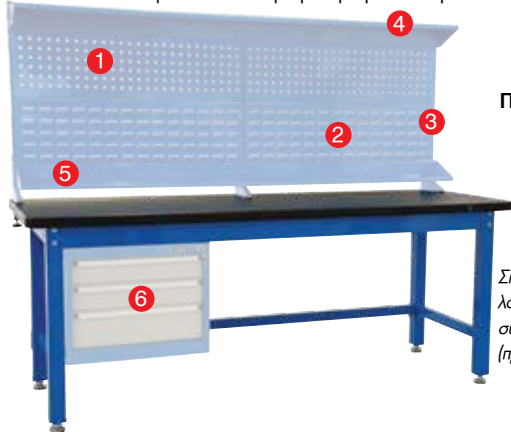

Πάγκος 1,5x0,75m

229€

Κωδ.: 66401
WB-15L

Σημ.: Οι διάτρητες πλάτες, λοιπά εξαρτήματα και συρταριές είναι optional (προαιρετικός εξοπλισμός).

2m • Μέγιστο φορτίο **1000 kg**. • Επιφάνεια εργασίας από MDF πάχους 53mm • Επένδυση επιφάνειας εργασίας με PVC υψηλής αντοχής • Κάλυψη σόκορου επιφάνειας με PVC • Ρυθμιζόμενο καθ' ύψος ±40 mm • Ηλεκτροστατική βαφή με χρώματα βιομηχανικής χρήσης



Πάγκος 2x0,75m

365€

Κωδ.: 66405
WB-21M

Σημ.: Οι διάτρητες πλάτες, λοιπά εξαρτήματα και συρταριές είναι optional (προαιρετικός εξοπλισμός).

OPTIONAL (ΠΡΟΑΙΡΕΤΙΚΟΣ) ΕΞΟΠΛΙΣΜΟΣ

1 Πλάτη διάτρητη για στηρίγματα



22€ Κωδικός: 66415

(Π) 712 x (Υ) 299 mm
Απαιτούνται 4 τεμ. για πλήρη σύνθεση

2 Πλάτη διάτρητη για σκαφάκια



22€ Κωδικός: 66416

(Π) 712 x (Υ) 299 mm
Απαιτούνται 4 τεμ. για πλήρη σύνθεση

3 Κολώνα



20€ Κωδικός: 66414

Απαιτούνται 3 τεμ. για πλήρη σύνθεση

4 Μετώπη



30€ Κωδικός: 66410

5 Κάτω Ράφι



30€ Κωδικός: 66412

6 Συρταριές σταθερές και για τους 2 πάγκους

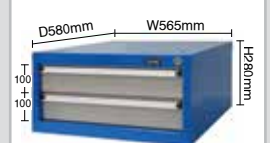

Με 2 συρτάρια

179€ Κωδικός: 66402

(στερεώνονται κάτω από το τραπέζι του πάγκου)

7 Πλάτη διάτρητη για στηρίγματα



28€ Κωδικός: 66417

(Π) 1012 x (Υ) 299 mm
Απαιτούνται 4 τεμ. για πλήρη σύνθεση

8 Πλάτη διάτρητη για σκαφάκια



28€ Κωδικός: 66418

(Π) 1012 x (Υ) 299 mm
Απαιτούνται 4 τεμ. για πλήρη σύνθεση

9 Κολώνα



20€ Κωδικός: 66414

Απαιτούνται 3 τεμ. για πλήρη σύνθεση

10 Μετώπη



39€ Κωδικός: 66411

11 Κάτω Ράφι



39€ Κωδικός: 66413

6 Συρταριές σταθερές και για τους 2 πάγκους



Με 3 συρτάρια

255€ Κωδικός: 66406

(στερεώνονται κάτω από το τραπέζι του πάγκου)

Πάγκοι Εργασίας με Πλάτη και Συρτάρια



139€ Κωδικός: 47613

Μέγιστο φορτίο **100 kg**

✓ Προτείνεται για ερασιτεχνική χρήση



- Σταθερή συναρμογή με βίδες
- Επιφάνεια εργασίας από MDF 12mm
- Διάτρητη πλάτη από MDF 4,5mm

• Διαστάσεις προϊόντος: 120 x 60 x 156 cm



235€ Κωδικός: 47614

Ενισχυμένος, Μέγιστο φορτίο **200 kg**

✓ Προτείνεται για ερασιτεχνική & ημιεπαγγελματική χρήση



- Σταθερή συναρμογή με βίδες
- Επιφάνεια εργασίας από μαύρο MDF 18mm
- Διάτρητη πλάτη από MDF 8mm
- Διαστάσεις προϊόντος: 113 x 61,5 x 158 cm

Στις αναγραφόμενες προτεινόμενες τιμές συμπεριλαμβάνεται Φ.Π.Α. Για το κόστος μεταφορικών, συναρμολόγησης ή εγκατάστασης (όταν απαιτείται) αλλά και για το χρόνο διαθεσιμότητας του προϊόντος στο χώρο του καταστήματος, επικοινωνείτε με το κατάστημα.

Εργαλειοφορείς

7 ΣΥΡΤΑΡΙΩΝ ΜΕ ΡΟΥΛΕΜΑΝ



390€

Κωδικός: 66436

- Συνολικές διαστάσεις με τροχούς & χειρολαβή ΜκΠκΥ: 770x460x980 mm
- 5 συρτάρια με διαστ. ΜκΠκΥ: 576x400x70 mm (οφέλιμες διαστ. ΜκΠκΥ: 518x395x55 mm)
- 2 συρτάρια με διαστ. ΜκΠκΥ: 576x400x146 mm (οφέλιμες διαστ. ΜκΠκΥ: 518x395x135 mm) • Βάρος: 53 kg

7 ΣΥΡΤΑΡΙΩΝ ΜΕ ΡΟΥΛΕΜΑΝ & ΠΛΑΪΝΟ ΝΤΟΥΛΑΠΙ



450€

Κωδικός: 66437

- Συνολικές διαστάσεις με τροχούς & χειρολαβή ΜκΠκΥ: 756x460x975 mm
- 2 συρτάρια με διαστ. ΜκΠκΥ: 576x400x151x4 mm
- 5 συρτάρια με διαστ. ΜκΠκΥ: 576x400x73,5x4 mm
- 1 πλαϊνό ντουλάπι με πλάτη στήριξης εργαλείων
- Βάρος: 57 kg

7 ΣΥΡΤΑΡΙΩΝ ΜΕ ΡΟΥΛΕΜΑΝ & ΝΤΟΥΛΑΠΙ



590€ Κωδικός: 66438

- Συνολικές διαστάσεις με τροχούς & χειρολαβή ΜκΠκΥ: 1135x460x975 mm
- 2 συρτάρια με διαστ. ΜκΠκΥ: 576x400x151x4 mm
- 5 συρτάρια με διαστ. ΜκΠκΥ: 576x400x73,5x4 mm
- 1 ντουλάπι εμπρός με ράφι
- Πλαϊνά-πλάτες με οπές για στήριξη εργαλείων
- Βάρος: 69,5 kg

Καρότσια Εργαλείων



ΜΕ ΤΡΙΑ ΡΑΦΙΑ

119€ Κωδικός: 66427

- Συνολικές διαστ. ΜκΠκΥ: 719x365x780mm
- Διαστ. ραφιών ΜκΠκΥ: 719x365x85mm
- Βάρος: 13 kg



ΣΥΝΘΕΤΟ

339€ Κωδικός: 66429

- Συνολικές διαστάσεις ΜκΠκΥ: 705 x 370 x 830mm
- 2 συρτάρια με διαστάσεις ΜκΠκΥ: 587x325x60 mm
- Βάρος: 27,5 kg

Φορητές Εργαλειοθήκες

49€

Κωδικός: 66425

- 5 Θέσεων
- Διαστ. ΜκΠκΥ: 495x200x290 mm
- Βάρος: 5,5 kg



85€

Κωδικός: 66426

- Με 3 Συρτάρια
- Διαστ. ΜκΠκΥ: 534x218x288 mm
- Βάρος: 5,5 kg



Πρέσες Υδραυλικές



10 ton.
(πάγκου)

390€ Κωδικός: 60625

- Χειροκίνητη αντλία
- Διαδρ. εμβόλου 175mm
- Βάρος 45 kg



12 ton.

530€ Κωδικός: 60628

- Χειροκίνητη αντλία
- Διαδρ. εμβόλου 175mm
- Βάρος 69,5 kg



20 ton.
Βαρ. Τύπου

830€ Κωδικός: 60623

- Χειροκίνητη αντλία
- Διαδρ. εμβόλου 175mm
- Βάρος 115 kg

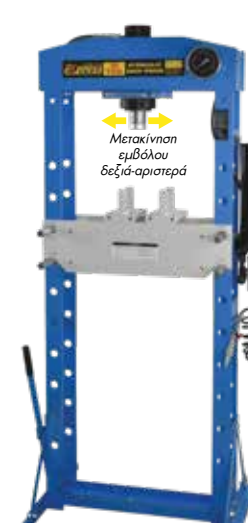

30 ton.
Βαρ. Τύπου

1.250€ Κωδικός: 60624

- Χειροκίνητη & Πνευματική
- Διαδρ. εμβόλου 145mm
- Βάρος 165 kg



50 ton.
Βαρ. Τύπου

2.490€ Κωδικός: 60629

- Χειροκίνητη & Πνευματική με ποδοπεντάλ
- Διαδρ. εμβόλου 200mm
- Βάρος 293 kg

Γερανάκια Υδραυλικά



1000kg ΠΤΥΣΣΟΜΕΝΟ

315€ Κωδικός: 60655

- Ικανότητα ανύψωσης 1000kg
- Ύψος ανύψ. max. 2m
- Ύψος μηχαν. 1,55m
- Βάρος 65kg

2000kg ΠΤΥΣΣΟΜΕΝΟ

415€ Κωδικός: 60656

- Ικανότητα ανύψωσης 2000kg
- Ύψος ανύψ. max. 2,5m
- Ύψος μηχαν. 1,80m
- Βάρος 74kg

ΑΡΤΑΝΗ ΚΙΝΗΤΗΡΑ ΜΕ ΕΜΒΟΛΟ

Ικανότητα 680kg



45€ Κωδικός: 60657

ΤΡΑΒΕΡΣΑ ΜΕ ΔΥΟ ΓΑΤΖΟΥΣ

Ικανότητα 500kg



139€ Κωδικός: 60658

ΥΔΡΑΥΛΙΚΟΙ ΕΞΟΛΚΕΙΣ

BÜLLE

- Με 360° περιστρεφόμενη λαβή αντλίας και κεντραδόρο για εύκολη τοποθέτηση
- Δυνατότητα τοποθέτησης σε όλες τις θέσεις



75€ Κωδικός: 43373

5 TON.

119€ Κωδικός: 43374

10 TON.

Stand Κινητήρων

149€

Κωδικός: 60620

- Ικανότητα: 680 kg
- Διαστάσεις συσκ.: 860x420x160 mm
- Βάρος 33,6 kg



209€

Κωδικός: 60627

- Ικανότητα ανύψωσης: 500 kg
- Μέγιστο/ελάχιστο ύψος 1950/1135 mm
- Βάρος 28 kg



Σασμανόγρυλλοι

Βαρῆς Τύπου

299€

Κωδικός: 60662

- Ικανότητα ανύψωσης: 600 kg
- Μέγιστο/ελάχιστο ύψος 19580/1135 mm
- Βάρος 34 kg



Ανυψωτικά Μοτοσυκλέτας

ΜΕ ΠΟΔΟΚΙΝΗΤΗ ΥΔΡΑΥΛΙΚΗ ΑΝΤΛΙΑ

- Μηχανική μέγγενη για τη συγκράτηση του εμπρός τροχού της μοτοσυκλέτας • Βάρος Κ/Μ: 97,5/123,5 kg

595€ Κωδικός: 46121 **360kg**



ΜΕ ΠΟΔΟΚΙΝΗΤΗ ΥΔΡΑΥΛΙΚΗ ΑΝΤΛΙΑ

- Μηχανική μέγγενη για τη συγκράτηση του εμπρός τροχού της μοτοσυκλέτας • Βάρος Κ/Μ: 122/157 kg

850€ Κωδικός: 46129 **400kg**

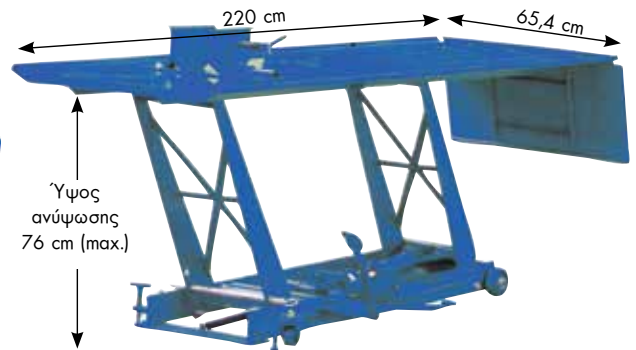

ΜΕ ΑΝΤΛΙΑ ΑΕΡΟΣ (ΑΕΡΟΥΔΡΑΥΛΙΚΟ)

- Μηχανική μέγγενη για τη συγκράτηση του εμπρός τροχού της μοτοσυκλέτας • Βάρος Κ/Μ: 141/179 Kg

990€ Κωδικός: 631505 **450kg**



Ανυψωτικός Γρύλλος ATV/Moto

- Ικανότητα ανύψωσης 400 kg max. • Ελάχιστο ύψος ανύψωσης 14 cm
- Ειδικές θηλιές στο σασί για την τοποθέτηση των ιμάντων
- Ποδοπεντάλ για την ανύψωση φορτίου • Τροχήλατο, με φρένο στους τροχούς
- 4 ιμάντες ασφαλείας
- Βάρος Κ/Μ: 36/38 kg

215€

Κωδικός: 46126

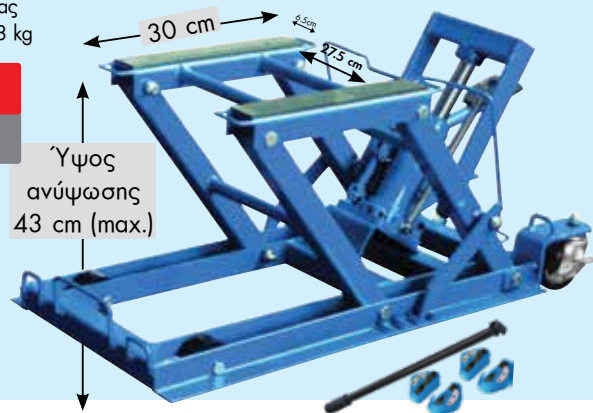

Συμπιεσόμετρα / Εξολκείς

ΣΥΜΠΙΕΣΟΜΕΤΡΟ ΒΕΝΖΙΝΗΣ



45€ Κωδικός: 631506

- Σπειρώματα: M10x1.0, M12x1.25, M14x1.25, M18x1.5

ΣΥΜΠΙΕΣΟΜΕΤΡΟ ΠΕΤΡΕΛΑΙΟΥ



125€ Κωδικός: 631500

- Μετρητής πίεσης για κινητήρες Diesel • 14 αντάπτορες

ΣΥΜΠΙΕΣΤΗΣ ΕΛΑΤΗΡΙΩΝ ΑΝΑΡΤΗΣΗΣ ΤΗΛΕΣΚΟΠΙΚΟΣ



139€ Κωδικός: 631502

- Εύρος συμπίεσης ελατηρίων (min. - max.): 120 mm - 325 mm

ΣΕΤ 14 ΚΛΕΙΔΙΩΝ ΓΙΑ ΦΙΛΤΡΑ ΛΑΔΙΟΥ



65€ Κωδικός: 631504

ΣΕΤ ΕΞΟΛΚΕΑ ΕΣΩΤΕΡΙΚΩΝ ΡΟΥΛΕΜΑΝ



109€ Κωδικός: 631503

- 1 εξολκείας & 4 σιαγώνες

Πρέσες Φανοποιίας

169€ Κωδικός: 47191

4 TON.



- Ελάχιστο ύψος εμβόλου: 330 mm
- Διαδρομή εμβόλου 120 mm

269€ Κωδικός: 47190

10 TON.



- Ελάχιστο ύψος εμβόλου: 470 mm
- Διαδρομή εμβόλου 150 mm

Καροτσόγυρulloι

59€ Κωδικός: 60604

2 ton.

- 360° περιστρεφόμενη λαβή



75€ Κωδικός: 60607

2 ton.

- Με αργή - ομαλή κάθοδο



94€ Κωδικός: 60619

3 ton.



175€ Κωδικός: 60614

3 ton.
Βαρέως τύπου

- Επαγγελματικός



198€ Κωδικός: 40623

3 ton.
Quick Lift

- Επαγγελματικός



Καροτσόγυρulloι χαμηλού προφίλ

69€ Κωδικός: 60648

2 ton.

- Χαμηλού προφίλ (85mm)



- Περιστρεφόμενη λαβή

93€ Κωδικός: 60608

2 ton.

- Χαμηλού προφίλ (89mm)



440€ Κωδικός: 60649

2 ton.

- Χαμηλού προφίλ (76mm)
- Βαρέως Τύπου Επαγγελματικός ολικό μήκος (1m)



240€ Κωδικός: 60605

2.5 ton.

- Χαμηλού προφίλ (75mm)
- Επαγγελματικός, Βαρ. τύπου
- Διπλής αντλίας



269€ Κωδικός: 60615

3 ton.

- Χαμηλού προφίλ (98mm)
- Επαγγελματικός, Βαρ. τύπου
- Διπλής αντλίας



Καροτσόγυρulloς Υψηλής Ανύψωσης

430€ Κωδικός: 60612

2 ton.

- Επαγγελματικός, Βαρέως τύπου
- Μακρύς, υψηλής ανύψωσης (800mm)
- Ποδοπεντάλ



Καροτσόγυρulloς Αλουμινίου

285€ Κωδικός: 60611

2.5 ton.

- Σασί αλουμινίου (ελαφρύ)
- Compact διαστάσεων



Γρύλλοι Αέρος

1.350€ Κωδικός: 60641

15/30 ton.

- 2 εμβόλων
- Με δύο προεκτάσεις 75mm & 45mm
- Βάρος: 53 kg



1.540€ Κωδικός: 60642

25/50 ton.

- 2 εμβόλων
- Με δύο προεκτάσεις 75mm & 45mm
- Βάρος: 73 kg

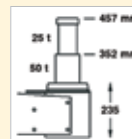

Γρύλλοι Οχημάτων Off-Road (4x4)



89€ Κωδικός: 60653

99€ Κωδικός: 60654

ΚΩΔΙΚΟΣ	60653	60654
ΙΚΑΝΟΤΗΤΑ (ton.)	2	2
ΕΛΑΧ. ΥΨΟΣ ΑΝΥΨ. (mm)	130	130
ΟΛΙΚΟ ΥΨΟΣ (m)	1,2	1,5
ΜΕΓ. ΥΨΟΣ ΑΝΥΨ. (mm)	1060	1325
ΔΙΑΣΤ. ΣΥΣΚ. (mm)	1255x250x145	1555x250x145
ΒΑΡΟΣ (kg)	13	14,5

Ψαλιδωτός Γρύλλος



1.5 ton.

19€ Κωδικός: 60663

ΙΚΑΝΟΤΗΤΑ (ton.)	1.5
ΕΛΑΧΙΣΤΟ ΥΨΟΣ (mm)	100
ΜΕΓΙΣΤΟ ΥΨΟΣ (mm)	370
ΔΙΑΣΤΑΣΕΙΣ ΣΥΣΚ. (mm)	505x405x240
ΒΑΡΟΣ Κ/Μ (kg)	2,1/2,3

Γρύλλοι Μπουκάλας



ΚΩΔΙΚΟΣ	ΤΥΠΟΣ	ΤΙΜΗ
40602	2 ton.	22 €
40604	3 ton.	25 €
40606	5 ton.	32 €
40608	8 ton.	37 €
40610	12 ton.	46 €
40612	15 ton.	51 €
40614	20 ton.	65 €

Τρίποδα



2 ton. **22€** Κωδικός: 60645
Τιμή ζεύγους

3 ton. **27€** Κωδικός: 60646
Τιμή ζεύγους

ΒΑΡΕΩΣ ΤΥΠΟΥ



2 ton. **36€** Κωδικός: 60616
Τιμή ζεύγους

3 ton. **45€** Κωδικός: 60617
Τιμή ζεύγους

6 ton. **79€** Κωδικός: 60618
Τιμή ζεύγους

Stand Τροχών



ΜΠΡΟΣΤΙΝΟΥ ΤΡΟΧΟΥ
35€ Κωδικός: 60631

- Ικανότητα 100 kg
- Βάρος 6 kg



ΠΙΣΩ ΤΡΟΧΟΥ
58€ Κωδικός: 60632

- Ικανότητα 200 kg
- Βάρος 10 kg



ΜΠΡΟΣΤΙΝΟΥ ΤΡΟΧΟΥ
69€ Κωδικός: 60633

- Ικανότητα 200 kg
- Βάρος 4,8 kg

Ράμπα Ανύψωσης

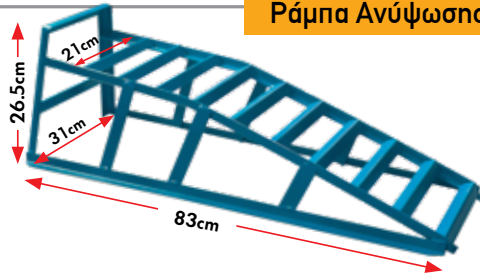

35€ Κωδικός: 631446

- Ανυψωτική Ικανότητα (μονή/ζεύγος) 1000/2000 kg
- Βάρος 5,6 kg

Stand Χαρτιού Επιτοίχιο*



27€ Κωδικός: 60636

Διαστάσεις συσκ.: 270x240x360 mm

* δεν περιλαμβάνεται το χαρτί

Αυτόματη Μπαλαντέζα Τοίχου



15+1m
3x1,5

95€

Κωδικός: 607030



Συμπεριλαμβάνεται στηρίγματα τοίχου για γρήγορη τοποθέτηση και αφαίρεση για εύκολη μεταφορά

ΤΑΣΗ (Volt/Hz)	230/50
ΚΑΛΩΔΙΟ (m)	15 + 1
ΤΥΠΟΣ ΚΑΛΩΔΙΟΥ	3G 1,5mm ² H05VV-F
ΙΣΧΥΣ (W) max.	2400
ΔΙΑΣΤΑΣΕΙΣ ΣΥΣΚ. (mm)	330x270x170
ΒΑΡΟΣ Κ/Μ (kg)	5/5,4

Καθίσματα Εργασίας



35€ Κωδικός: 40666

Τετράγωνο



- Με ρύθμιση καθ' ύψος με πνευματικό έμβολο
- Με 5 ρόδες

59€ Κωδικός: 40665

Στρογγυλό

Ξαπλώστρες Εργασίας



Μήκος: 1m

44€ Κωδικός: 60601



Μήκος: 1m

44€ Κωδικός: 60602

Αναρροφητήρες Λαδιού

30Lt. ΧΩΡΙΣ ΓΥΑΛΑ



269€
Κωδικός: 40672

80Lt. ΜΕ ΓΥΑΛΑ



510€
Κωδικός: 40670

- Συνοδεύονται με:
- 4 εύκαμπους καθετήρες (∅ 5 x 730 mm, ∅ 6 x 730 mm, ∅ 7 x 1030 mm, ∅ 8 x 730 mm)
 - 2 μεταλλικούς καθετήρες (∅ 5 x 730 mm, ∅ 6 x 730 mm)
 - 2 αντάπτορες για: MERCEDES, VAG

Βαλβολινιέρα Τροχήλατη

25Lt.



85€
Κωδικός: 40423

Χειροκίνητη 25Lt.

- Συνοδεύεται με:
- Σωλήνα γράσου 1/4" - 2 mt και λαβή τύπου πιστόλι
 - Ικανότητα 5 gr / διαδρομή

Γρασαδόρος Τροχήλατος

89€ Χειροκίνητος 25Lt.
Κωδικός: 40424



25Lt.

- Συνοδεύεται με:
- Σωλήνα PVC 2,5 mt
 - Ικανότητα 130 gr / διαδρομή

Γρασαδόροι Τροχήλατοι με αντλία αέρος

249€

Κωδικός: 40642

18Lt.

Συνοδεύεται με:

- Αεραντλία γράσου
- Δίσκο προώθησης
- Ελαστικό σωλήμα 5m
- Πιστόλι γράσου με αρθρωτό σύνδεσμο (γόνατο)
- Φιλτρορυθμιστή (FR)



325€

Κωδικός: 40643

40Lt.

Συνοδεύεται με:

- Αεραντλία γράσου
- Δύο δίσκους προώθησης ∅ 310 και ∅ 370
- Ελαστικός σωλήνας 5m
- Πιστόλι γράσου με αρθρωτό σύνδεσμο (γόνατο)
- Φιλτρορυθμιστής (FR)



Γρασαδόροι Αέρος

BÜLLE MACHINERY - TOOLS

ΟΙΚΟΝΟΜΙΚΟΥ ΤΥΠΟΥ



500gr

35€ Κωδικός: 42799

- Με περιστρεφόμενη λαβή
- Συνεχούς ροής (δεν απαιτείται επαναλαμβανόμενο πάτημα σκανδάλης)



500gr

49€ Κωδικός: 47842

Πλυντήρια Εξαρτημάτων

90 Lt.



199€ Κωδικός: 47111

- Ηλεκτρική Αντλία • Τάση 230 Volt
- Διαστάσεις: 758x545x885 mm
- Βάρος: 25 kg

90 Lt.

Τροχήλατο με 2 ράφια



269€ Κωδικός: 47116

- Ηλεκτρική Αντλία • Τάση 230 Volt
- Διαστάσεις: 950x410x900 mm
- Βάρος: 34 kg

150 Lt.



315€ Κωδικός: 47113

- Ηλεκτρική Αντλία • Τάση 230 Volt
- Διαστάσεις: 1140x550x895 mm
- Βάρος: 42 kg



ΚΩΔΙΚΟΣ	65678	65679
ΤΥΠΟΣ	CT-20	CT-30
ΤΑΣΗ ΦΟΡΤΙΣΗΣ (V)	12/24	12/24
ΙΣΧΥΣ (Watt)	240	450
ΡΕΥΜΑ ΦΟΡΤ. (A)	20	30
ΡΕΥΜΑ ΦΟΡΤ. ΕΝ 60335 (A)	9(12V) / 7(24V)	15(12V) / 13(24V)
ΦΟΡΤΙΣΗ ΜΠΑΤ. ΧΩΡΗΤ. (Ah)	180	220
ΔΙΑΣΤΑΣΕΙΣ (Π x Μ x Υ) (cm)	29x25,5x23	29x25,5x23
ΒΑΡΟΣ (kg)	4,1	5,5
ΤΙΜΗ	59€	75€

Φορτιστές - Εκκινητές Μπαταριών Κατάλληλοι για μπαταρίες μολύβδου



ΚΩΔΙΚΟΣ	65639	65635	65615
ΤΥΠΟΣ	CT-70S	CF-400	CF-600
ΤΑΣΗ ΦΟΡΤΙΣΗΣ / ΕΚΚΙΝΗΣΗΣ (V)	12/24	12/24	12/24
ΙΣΧΥΣ (Watt)	1300	1100	1500
ΡΕΥΜΑ ΦΟΡΤΙΣΗΣ (A)	38	35	45
ΡΕΥΜΑ ΕΚΚΙΝΗΣΗΣ (A) (12V/24V)	200	300	500
ΦΟΡΤΙΣΗ ΜΠΑΤΑΡΙΑΣ ΧΩΡΗΤ. (Ah)	500	450	750
ΔΙΑΣΤΑΣΕΙΣ (Π x Μ x Υ) (cm)	31.5x31.5x26	31x26x60	32x28x69
ΒΑΡΟΣ (kg)	9.5	19	22
ΤΙΜΗ	129€	199€	249€

Αυτόματι Ηλεκτρονικοί Φορτιστές-Συντηρητές Μπαταριών

Ηλεκτρονικοί φορτιστές με ενσωματωμένο μικροεπεξεργαστή διάγνωσης των αναγκών της μπαταρίας και επιλογή του κατάλληλου τρόπου - σταδίου φόρτισης ανάλογα με τις ανάγκες της. Έχουν τη δυνατότητα να επαναφέρουν μπαταρίες με χαμηλό φορτίο, να κάνουν αποθείωση στοιχείων μπαταρίας, να συντηρούν μπαταρίες σε πλήρη φόρτιση για όσο διάστημα δεν χρησιμοποιούνται. Κατάλληλοι για φόρτιση και συντήρηση όλων των τύπων μπαταριών, συμπεριλαμβανομένων των μπαταριών μολύβδου-οξέος, WET, GEL, AGM, VRLA & LITHIUM (λιθίου).



6/12V
4A
120Ah

45€

Κωδικός:
60120

- Φόρτιση 8 σταδίων + στάδιο συντήρησης
- Με ψηφιακή (LCD) οθόνη πολλαπλών ενδείξεων
- Προστασία από ανεστραμμένη πολικότητα, υπέρταση, υπερθέρμανση, βραχυκύκλωμα
- Ελάχιστη τάση έναρξης φόρτισης 1,5V



6/12V
6.5A
200Ah

59€

Κωδικός:
60110

- Φόρτιση 8 σταδίων + στάδιο συντήρησης
- Με ψηφιακή (LCD) οθόνη πολλαπλών ενδείξεων
- Προστασία από ανεστραμμένη πολικότητα, υπέρταση, υπερθέρμανση, βραχυκύκλωμα
- Ελάχιστη τάση έναρξης φόρτισης 1,5V

Φορτιστές - Συντηρητές Μπαταριών



- Αυτόματοι με μικροεπεξεργαστή • Ταχύτερη φόρτιση • Ασφαλέστεροι • Φιλικοί στο περιβάλλον

Ηλεκτρονικοί φορτιστές Schumacher* τεχνολογίας speed charge που διασφαλίζουν έως και 3 φορές ταχύτερη και ασφαλέστερη φόρτιση από τους συμβατικούς φορτιστές. Κατάλληλοι για μπαταρίες AGM, GEL, CALCIUM/WET, START & STOP. Όλα τα μοντέλα φορτίζουν μπαταρίες με πολύ χαμηλή τάση έως και 0,5V. Η διαδικασία φόρτισης πολλαπλών σταδίων διασφαλίζει σωστή και ασφαλή φόρτιση και κρατά την μπαταρία πλήρως φορτισμένη και έτοιμη για χρήση. Παρέχουν προστασία έναντι ανεστραμμένης πολικότητας, βραχυκύκλωμα, θερμική προστασία και αυτόματη διακοπή φόρτισης.

* Η εταιρεία Schumacher Electric Corporation με έδρα στο Mount Prospect-Illinois-ΗΠΑ είναι πρωτοπόρα στην Αμερική στον τομέα των φορτιστών μπαταρίας και άλλων συσκευών που σχετίζονται με τον ευρύτερο τομέα της αυτοκίνησης. Με πολυετή εμπειρία από το 1947 και με προϊόντα υψηλής τεχνολογίας, επεκτείνεται δυναμικά και στην αγορά της Ευρώπης.

**6/12V
2A**

49€ Κωδ.: 60140

MOD.: SPI 2



- Ρεύμα φόρτισης 2A
- Για μπαταρίες 6V & 12V χωρητικότητας έως 32 Ah
- Αυτόματη διάγνωση τάσης
- Ένδειξη status φόρτισης με LED
- Διαστάσεις: 193x84x78 mm • Βάρος: 1 kg

**12V
3A**

65€ Κωδ.: 60141

MOD.: SPI 3

& ΓΙΑ
ΜΠΑΤΑΡΙΑ
ΛΙΘΙΟΥ



- Ρεύμα φόρτισης 3A
- Για μπαταρίες 12V χωρητικότητας έως 58 Ah
- Με ψηφιακή οθόνη πολλαπλών ενδείξεων
- Κατάλληλος και για μπαταρίες λιθίου
- Διαστάσεις: 194x89x83 mm • Βάρος: 1 kg

**12V
6A**

79€ Κωδ.: 60142

MOD.: SPI 6



- Ρεύμα φόρτισης 6A
- Για μπαταρίες 12V χωρητικότητας έως 130 Ah
- Με ψηφιακή οθόνη πολλαπλών ενδείξεων
- Διαστάσεις: 190x140x65 mm • Βάρος: 1,1 kg

**12V
15A**

119€ Κωδ.: 60143

MOD.: SPI 15S



✓ Με Power Supply Mode (10A) που κρατά σταθερή τάση στα 13,6V και εμποδίζει την αποφόρτιση της μπαταρίας των αυτοκινήτων στις εκθέσεις αντιπροσωπειών

- Ρεύμα φόρτισης 15A
- Για μπαταρίες 12V χωρητικότητας έως 230 Ah
- Με ψηφιακή οθόνη πολλαπλών ενδείξεων
- Διαστάσεις: 190x140x65 mm • Βάρος: 1,47 kg

**12V
15A**

145€ Κωδ.: 60144

MOD.: SPI 1224

**24V
10A**



- Ρεύμα φόρτισης 15A (@12V) & 10A (@24V)
- Για μπαταρίες 12V & 24V χωρητ. έως και 230 Ah
- Με ψηφιακή οθόνη πολλαπλών ενδείξεων
- Διαστάσεις: 190x140x65 mm • Βάρος: 1,5 kg

Όργανο διατήρησης μνήμης
εγκεφάλου οχημάτων

49€ Κωδ.: 60145



- Διατηρεί τα δεδομένα μνήμης του οχήματος τη στιγμή που αποσυνδέουμε την μπαταρία.
- Πλήρως αυτόματο και εύκολο στη χρήση.
- Κατάλληλο για οχήματα με θύρα OBDII
- Ενδείξεις LED για τη σωστή σύνδεση και την ασφαλή αποσύνδεση της μπαταρίας

Jump starter (εκκινητής) & Powerbank



**12V
7500mAh**

75€ Κωδ.: 60130



- 12V • 7500mAh
- Στιγμιαίο ρεύμα: 400 A
- Ρεύμα εκκίνησης: 200 A
- Ρεύμα εξόδου: (5V/2A), (QC 3.0), (12V εκκίνηση)
- Ρεύμα εισόδου: 5V/2A
- Κατάλληλο για εκκίνηση κινητήρων βενζίνης έως 4000 cc & πετρελαίου έως 2000 cc

Συνοδεύεται με πλούσιο εξοπλισμό

**12V
13800mAh**

95€ Κωδ.: 60131



- 12V • 13800mAh
- Στιγμιαίο ρεύμα: 600 A
- Ρεύμα εκκίνησης: 300 A
- Ρεύμα εξόδου: (5V/2A), (12V/5A) (QC 3.0), (12V εκκίνηση)
- Ρεύμα εισόδου: 5V/2A
- Κατάλληλο για εκκίνηση κινητήρων βενζίνης έως 6000 cc & πετρελαίου έως 4000 cc

Συνοδεύεται με πλούσιο εξοπλισμό

**12V
21000mAh**

125€ Κωδ.: 60132



- 12V • 21000mAh
- Στιγμιαίο ρεύμα: 800 A
- Ρεύμα εκκίνησης: 400 A
- Ρεύμα εξόδου: (5V/2.1A), (5V/1A), (19V/3A), (12V εκκίνηση)
- Ρεύμα εισόδου: 5V/2A
- Κατάλληλο για εκκίνηση κινητήρων βενζίνης έως 8000 cc & πετρελαίου έως 6000 cc

Συνοδεύεται με πλούσιο εξοπλισμό

**12V / 24V
30000mAh**

229€ Κωδ.: 60133



- 12V/24V • 30000mAh
- Στιγμιαίο ρεύμα: 1000 A
- Ρεύμα εκκίνησης: 500 A
- Ρεύμα εξόδου: (5V/2.1A), (5V/1A) (12V/5A), (12V/24V εκκίνηση)
- Ρεύμα εισόδου: 12V-24V / 2A
- Κατάλληλο για εκκίνηση κινητήρων βενζίνης έως 13000 cc & πετρελαίου έως 13000 cc

Στις αναγραφόμενες προτεινόμενες τιμές συμπεριλαμβάνεται Φ.Π.Α. Για το κόστος μεταφορικών, συναρμολόγησης ή εγκατάστασης (όταν απαιτείται) αλλά και για το χρόνο διαθεσιμότητας του προϊόντος στο χώρο του καταστήματος, επικοινωνείτε με το κατάστημα.

Υδραυλικό Παλετοφόρο



Αντλία HD
(βαρέως τύπου)

470€ Κωδικός:
631401

Professional Type

- Ικανότητα 2.5 ton.
- Αντλία Heavy Duty
- Ρόδες και διπλά ράουλα PU
- Μέγ. ύψος ανύψ.: 200 mm
- Διαστ. πιρουινιών: 1150x540 mm (για ευρωπαϊκές)
- Βάρος 67 kg

Παλετοφόρο με ζυγαριά



1.390€ Κωδικός:
43121

- Ικανότητα φορτίου 2 ton.
- Διαβάθμιση ανά 0,5 kg
- Μέγιστο σφάλμα: 0,01%
- Με οθόνη LCD
- 2 Ρόδες PU και 4 ράουλα PU
- Μέγ. ύψος ανύψ.: 185 mm
- Διαστ. πιρουινιών: 1150x540 mm
- Βάρος 120 kg

Περιλαμβάνει 3 μπαταρίες AA

Ηλεκτρικό Παλετοφόρο 1,5 ton 24V

- Σύγχρονο και ευέλικτο ηλεκτρικό (με μπαταρία 24V) παλετοφόρο, που προσφέρει γρήγορη και ξεκούραστη χρήση. Ο χειρισμός του είναι εξαιρετικά εύκολος ακόμα και σε στενούς χώρους.
- Ηλεκτρική κίνηση μπρος - πίσω και ηλεκτρική ανύψωση
- Με αφαιρούμενη (plug-in) μπαταρία που ελαχιστοποιεί το χρόνο εναλλαγής με άλλη φορτισμένη
- Διάρκεια λειτουργίας με πλήρως φορτισμένη μπαταρία: 3 ώρες
Χρόνος φόρτισης μπαταρίας: 3 ώρες
- Άνετο, εργονομικό χειριστήριο με κομβίο χειρισμού τύπου πεταλούδας, μπουτόν έκτακτης ανάγκης, κόρνα και κλειδί ON-OFF
- Ύψος πιρουινιών: ελάχιστο 80mm, μέγιστο 190 mm
- Ικανότητα 1.5 ton.
- Διαστ. πιρουινιών: 1150x550 mm (για ευρωπαϊκές) • Βάρος 114 kg

24 Volt

2.050€

Κωδικός:
43129



Φορεία Μεταφοράς Βαρέων Φορτίων

185€ Κωδικός:
631452

- Ικανότητα 4 ton.
- Αριθμός ράουλων 4



235€ Κωδικός:
631450

- Ικανότητα 6 ton.
- Αριθμός ράουλων 6



350€ Κωδικός:
631451

- Ικανότητα 12 ton.
- Αριθμός ράουλων 8

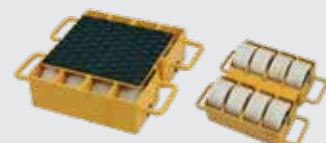

495€ Κωδικός:
631453

- Ικανότητα 6 ton.
- Αριθμός ράουλων 8



Ηλεκτρικό Παλετοφόρο 1,5 ton 48V

- Σύγχρονο και ευέλικτο ηλεκτρικό (με μπαταρία 48V) παλετοφόρο, που προσφέρει γρήγορη και ξεκούραστη χρήση. Ο χειρισμός του είναι εξαιρετικά εύκολος ακόμα και σε στενούς χώρους.
- Ηλεκτρική κίνηση μπρος - πίσω και ηλεκτρική ανύψωση
- Μοτέρ χωρίς καρβουνάκια (brushless) για ομαλή οδήγηση και κίνηση χωρίς απότομες αυξομειώσεις ταχύτητας
- Με αφαιρούμενη (plug-in) μπαταρία που ελαχιστοποιεί το χρόνο εναλλαγής με άλλη φορτισμένη
- Διάρκεια λειτουργίας με πλήρως φορτισμένη μπαταρία: 6 ώρες
Χρόνος φόρτισης μπαταρίας: 3 ώρες
- Άνετο, εργονομικό χειριστήριο με κομβίο χειρισμού τύπου πεταλούδας, μπουτόν έκτακτης ανάγκης, κόρνα και κλειδί ON-OFF
- Ύψος πιρουινιών: ελάχιστο 80mm, μέγιστο 190 mm
- Διάσταση πιρουινιών: 1150x550 mm (για ευρωπαϊκές)
- Ικανότητα φορτίου: 1.5 ton
- Βάρος 145 kg

48 Volt

2.520€

Κωδικός:
43120



Υδραυλικό Γρύλλο με Νύχι

240€ Κωδικός:
40635

- Ικανότητα 10/5 ton.

350€ Κωδικός:
40636

- Ικανότητα 20/10 ton.



Χειροκίνητα Περονοφόρα



1.250€ Κωδικός: 43029 **1 ton. 1.6m**

- Ικανότητα ανύψωσης: 1 ton./1,6m
- 2 Ρόδες Nylon, με φρένο
- 2 Ράουλα Nylon
- Συνολικό ύψος περονοφόρου: 2080 mm
- Βάρος 214 kg

1.650€ Κωδικός: 43122 **1 ton. 3.0m**

- Ικανότητα ανύψωσης: 1 ton./3m
- 2 Ρόδες Nylon, με φρένο
- 4 Ράουλα Nylon
- Συνολικό ύψος περονοφόρου: 3420 mm
- Βάρος 305 kg

Ηλεκτρικά Περονοφόρα 24V



5.500€ Κωδικός: 43127 **1 ton. 3.0m**

- Ηλεκτρική κίνηση μπρος - πίσω και ηλεκτρική ανύψωση - κάθοδος πιρουινιών
- Ικανότητα ανύψωσης: 1 ton./3 m
- Διάρκεια λειτουργίας με πλήρως φορτισμένη μπαταρία: 4-6 ώρες
- Χρόνος φόρτισης μπαταρίας: 8 ώρες
- Συνολικό ύψος περονοφόρου: 3560 mm
- 3 Ρόδες PU
- Με ενσωματωμένο φορτιστή
- Βάρος 545 kg

6.300€ Κωδικός: 43128 **1.2 ton. 3.3m**

- Ηλεκτρική κίνηση μπρος - πίσω και ηλεκτρική ανύψωση - κάθοδος πιρουινιών
- Ικανότητα ανύψωσης: 1,2 ton./3,3 m
- Διάρκεια λειτουργίας με πλήρως φορτισμένη μπαταρία: 4-6 ώρες
- Χρόνος φόρτισης μπαταρίας: 8 ώρες
- Συνολικό ύψος περονοφόρου: 3860 mm
- 3 Ρόδες PU
- Με ενσωματωμένο φορτιστή
- Βάρος 675 kg

Ανυψωτικοί Υδραυλικοί Πάγκοι

150 kg

390€ Κωδικός: 43123

- Ποδοκίνητη υδραυλική λειτουργία
- Μέγιστο/ελάχιστο ύψος 740/225 mm
- Διαστάσεις τραπέζιού 740x450x35 mm



300 kg

490€ Κωδικός: 43126

- Ποδοκίνητη υδραυλική λειτουργία
- Μέγιστο/ελάχιστο ύψος 900/340 mm
- Διαστάσεις τραπέζιού 855x500x50 mm



500 kg

550€ Κωδικός: 43801

- Ποδοκίνητη υδραυλική λειτουργία
- Μέγιστο/ελάχιστο ύψος 900/340 mm
- Διαστάσεις τραπέζιού 855x500x50 mm



350 kg

690€ Κωδικός: 43124

- Ποδοκίνητη υδραυλική λειτουργία
- Μέγιστο/ελάχιστο ύψος 1300/350 mm
- Διαστάσεις τραπέζιού 910x500x50 mm



45€ Κωδικός: 631424



- Ικανότητα 90kg
- Τροχοί συμπαγείς Ø 150mm

41€ Κωδικός: 631421



Αναμένεται από 24/03/2022

- Ικανότητα 90kg
- Τροχοί TPR Ø 150mm

61€ Κωδικός: 631422



- Ικανότητα 120kg
- Τροχοί TPR Ø 175mm

155€ Κωδικός: 631423

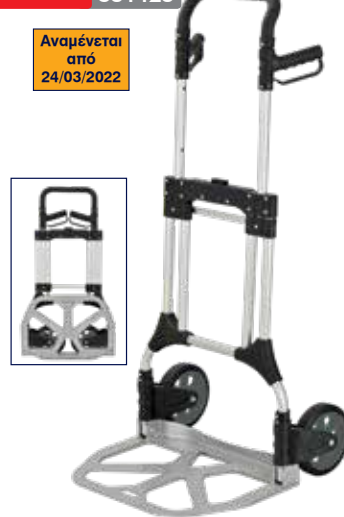

Αναμένεται από 24/03/2022

- Ικανότητα 200kg
- Τροχοί TPR Ø 200mm

Διαστάσεις (ανοιχτό)

ΚΩΔΙΚΟΣ	631424	631421	631422	631423
ΔΙΑΣΤΑΣΗ A	39,5 cm	42 cm	48 cm	59 cm
ΔΙΑΣΤΑΣΗ B	24 cm	28 cm	35 cm	42,5 cm
ΔΙΑΣΤΑΣΗ C	38 cm	42 cm	48,5 cm	61 cm
ΔΙΑΣΤΑΣΗ D	108 cm	100 cm	111 cm	130,5 cm
ΔΙΑΣΤΑΣΗ E	15 cm	15 cm	17,5 cm	20 cm
ΔΙΑΣΤΑΣΗ F	41 cm	42 cm	52 cm	61 cm
ΒΑΡΟΣ	5,5 kg	4,0 kg	5,5 kg	11 kg
ΔΙΑΣΤ. ΣΥΣΚ.	400x60/145x720mm	430x55x740mm	490x60x825mm	620x90x1080mm

Διαστάσεις (κλειστό)

ΚΩΔΙΚΟΣ	631424	631421	631422	631423
ΔΙΑΣΤΑΣΗ D	71 cm	71 cm	82,5 cm	107,5 cm
ΔΙΑΣΤΑΣΗ F	19 cm	5,5 cm	6,0 cm	9,0 cm

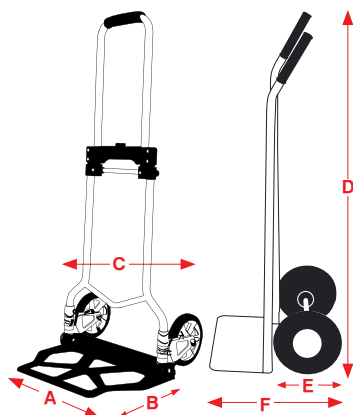

45€ Κωδικός: 631425

- Ικανότητα 150kg
- Τροχοί TPR Ø 100mm

89€ Κωδικός: 631426

- Ικανότητα 300kg
- Τροχοί TPR Ø 125mm



125€ Κωδικός: 631427

Heavy Duty (Βαρ. Τύπου)

- Ικανότητα 350kg
- Τροχοί αέρος Ø 220mm με μεταλλική ζάντα



Πλαστική τροχήλατη πλατφόρμα για 200kg (ή 543kg στατικό φορτίο) με 4 ρόδες και 350kg (ή 800kg στατικό φορτίο) με 2 επιπλέον ρόδες

30€ Κωδικός: 631420



Με δυνατότητα επέκτασης κατά μήκος & πλάτος

- Διαστ. πλατφόρμας: 58x38x12 cm
- Βάρος: 2,8 kg

Διαστάσεις

ΚΩΔΙΚΟΣ	631425	631426	631427
ΔΙΑΣΤΑΣΗ A	47 cm	61 cm	61 cm
ΔΙΑΣΤΑΣΗ B	73,5 cm	91 cm	91 cm
ΔΙΑΣΤΑΣΗ C	14 cm	19 cm	27 cm
ΔΙΑΣΤΑΣΗ D	81 cm	86 cm	94 cm
ΒΑΡΟΣ	7,0 kg	14,0 kg	19,0 kg
ΔΙΑΣΤ. ΣΥΣΚ.	735x115/60x475mm	615x135/60x915mm	615x180x915mm

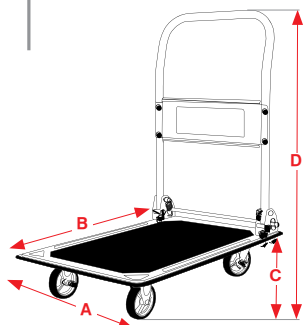

69€ Κωδικός: 631410



- Ικανότητα 180kg
- Τροχοί αέρος Ø 250mm

95€ Κωδικός: 631408



- Ικανότητα 250kg
- Τροχοί αέρος Ø 250mm με μεταλλική ζάντα

115€ Κωδικός: 631407



- Ικανότητα 250kg
- Τροχοί PU Foam με μεταλλική ζάντα

109€ Κωδικός: 631412



- Ικανότητα 250kg
- Τροχοί αέρος Ø 250mm

145€ Κωδικός: 631409



- Ικανότητα 250kg
- Τροχοί συμπαιγείς

ΚΑΡΟΤΣΙ ΓΙΑ ΣΚΑΛΕΣ

Καρότσια Μεταφοράς Αλουμινίου

139€ Κωδικός: 631414



- Ικανότητα 150kg
- Τροχοί αέρος Ø 250mm

225€ Κωδικός: 631419



- Ικανότητα 300kg
- Τροχοί αέρος Ø 250mm με μεταλλική ζάντα

295€ Κωδικός: 631416

2 σε 1



- Ικανότητα 300kg
- Τροχοί αέρος Ø 250mm με μεταλλική ζάντα



Περιστρεφόμενοι πίσω τροχοί συμπαιγείς Ø 125mm

Ράμπα Αλουμινίου Σπαστή

139€ Κωδικός: 631443

τιμή ανά τεμάχιο

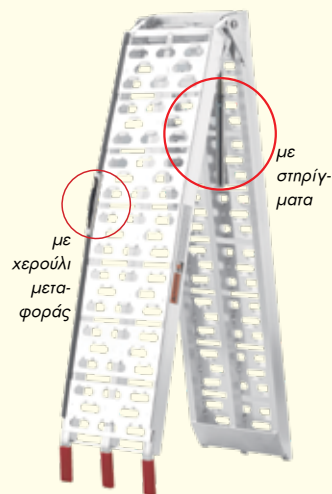

- Ανυψωτική ικανότητα (μονή/ζεύγος): 680/1360 kg (*)

(*) με τη χρήση του στηρίγματος

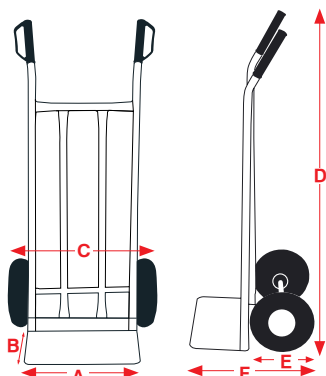

Διαστάσεις

ΚΩΔΙΚΟΣ	631410	631408	631407	631412	631409	631414	631419	631416
ΔΙΑΣΤΑΣΗ A	40 cm	50 cm	50 cm	42 cm	50 cm	30 cm	46 cm	46 cm
ΔΙΑΣΤΑΣΗ B	20 cm	30 cm	25 cm	20 cm	25 cm	21 cm	26 cm	26 cm
ΔΙΑΣΤΑΣΗ C	55 cm	60 cm	60 cm	58 cm	65 cm	50 cm	52 cm	52 cm
ΔΙΑΣΤΑΣΗ D	113 cm	114 cm	131 cm	114 cm	131 cm	117 cm	138 cm	131 cm
ΔΙΑΣΤΑΣΗ E	26 cm	27 cm	28 cm	26 cm	37 cm	26 cm	26 cm	26 cm
ΔΙΑΣΤΑΣΗ F	47 cm	53 cm	55 cm	46 cm	67 cm	48,5 cm	52 cm	52 cm
ΒΑΡΟΣ	8,9 kg	12,2 kg	11,9 kg	13,3 kg	17,7 kg	6,2 kg	10,7 kg	16,5 kg

Στις αναγραφόμενες προτεινόμενες τιμές συμπεριλαμβάνεται Φ.Π.Α. Για το κόστος μεταφορικών, συναρμολόγησης ή εγκατάστασης (όταν απαιτείται) αλλά και για το χρόνο διαθεσιμότητας του προϊόντος στο χώρο του καταστήματος, επικοινωνείτε με το κατάστημα.

Ηλεκτρικά Παλάγκα Συρματόσχοινο

eXpress MACHINERY - TOOLS



ΚΩΔΙΚΟΣ	63020	63021	63022	63024	63025	63026	63027
ΙΚΑΝΟΤΗΤΑ ΜΕ:							
-ΜΟΝΟ ΣΥΡΜΑ (kg/m)	125/12	150/18	200/12	250/18	300/18	400/18	500/18
-ΔΙΠΛΟ ΣΥΡΜΑ (kg/m)	250/6	300/9	400/6	500/9	600/9	800/9	999/9
ΙΣΧΥΣ (W)	500	550	1000	1000	1050	1300	1600
ΤΑΣΗ (V/Hz)	230/50	230/50	230/50	230/50	230/50	230/50	230/50
ΤΑΧ. ΑΝΥΨ. (m/min)	8 / 4	8 / 4	8 / 4	8 / 4	8 / 4	8 / 4	8 / 4
ΜΗΚΟΣ ΣΥΡΜ. (m)	12	18	12	18	18	18	18
ΠΑΧΟΣ ΣΥΡΜ. (mm)	3	3	4	4	4,5	5	6
ΔΙΑΣΤ. ΣΥΣΚ. (cm)	35x14x22	37x14x23	41x15x24	41x15x24	41x17x26	44x33x27	55x24x35
ΒΑΡΟΣ (kg)	10	12	15,5	17	18	19,5	33
ΤΙΜΗ	105 €	125 €	155 €	169 €	179 €	209 €	349 €

Συνοδεύονται με την τροχαλία

ΒΡΑΧΙΟΝΑΣ ΠΑΛΑΓΚΟΥ 75cm

48€

Κωδικός: 43049

μέγιστο βάρος ανύψωσης 600kg



ΒΡΑΧΙΟΝΑΣ ΠΑΛΑΓΚΟΥ ΤΗΛΕΣΚΟΠΙΚΟΣ 75-110cm

56€

Κωδικός: 63015

μέγιστο βάρος ανύψωσης 600kg στα 75cm και 250kg στα 110cm



ΒΡΑΧΙΟΝΑΣ ΠΑΛΑΓΚΟΥ 75cm ΒΑΡΕΩΣ ΤΥΠΟΥ

60€

Κωδικός: 43050

μέγιστο βάρος ανύψωσης 1000kg
Κατάλληλο για κωδ.: 63027

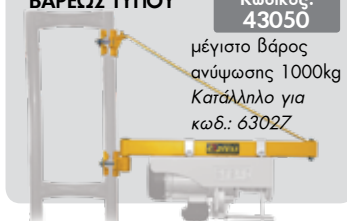

Ηλεκτρικά Παλάγκα Αλυσίδας

eXpress MACHINERY - TOOLS



- ✓ Ηλεκτρικό σύστημα ελέγχου με ρελέ SIEMENS
- ✓ Επιτηρητής φάσης για την προστασία κινητήρα και τη σωστή λειτουργία
- ✓ Υψηλής ποιότητας αλυσίδα Ιαπωνίας
- ✓ Συμπλέκτης υψηλής ποιότητας που επεμβαίνει στην περίπτωση υπερφόρτωσης
- ✓ Υψηλής αντοχής αλουμιένιο κέλυφος μειωτήρα
- ✓ Φορτωτής από κράμα χάλυβα υψηλής αντοχής και ακρίβειας
- ✓ Υψηλή απόδοση κινητήρα εξοπλισμένο με ηλεκτρομαγνητικό φρένο DC

1.590€

Κωδικός: 63029

ΙΚΑΝΟΤΗΤΑ ΑΝΥΨΩΣΗΣ **1 TON**

2.270€

Κωδικός: 63028

ΙΚΑΝΟΤΗΤΑ ΑΝΥΨΩΣΗΣ **2 TON**

ΚΩΔΙΚΟΣ	63029	63028
ΙΚΑΝ. ΑΝΥΨ. (ton.)	1	2
ΙΣΧΥΣ (Watt)	1100	1100
ΤΑΣΗ (Volt)	380	380
ΥΨΟΣ ΑΝΥΨ. (m)	3	6
ΤΑΧΥΤ. ΑΝΥΨ.	5m/min	2,5m/min
∅ ΑΛΥΣΙΔΑΣ (mm)	8	8
ΑΛΥΣΙΔΕΣ ΦΟΡΤΙΟΥ	1	2
ΒΑΡΟΣ (kg)	50	60

Ηλεκτρικό Φορείο για Παλάγκα

(Κατάλληλο για παλάγκα με κωδικό από 63020 έως 63027)

215€ Κωδικός: 630001



- ✓ Διαθέτει θερματικούς διακόπτες οριοθέτησης διαδρομής
- ✓ Ρουλεμάν για ομαλή και ασφαλή κύλιση στη δοκό
- ✓ Κατάλληλο για δοκό ΙΡΕ & ΙΡΝ 100-220

ΙΚΑΝΟΤΗΤΑ ΦΟΡΤΙΟΥ (kg)	1000
ΙΣΧΥΣ (W)	180
ΡΕΥΜΑ ΕΙΣΟΔΟΥ (A)	0,75
ΤΑΧΥΤΗΤΑ ΜΕΤΑΚΙΝΗΣΗΣ (m/min)	16
ΡΥΘΜΙΣΗ ΠΛΑΤΟΥΣ ΟΔΗΓΗΣΗΣ (mm)	68-100
ΒΑΡΟΣ Κ/Μ (kg)	16/ 17

Παλάγκα Αλυσίδας Χειρός



89€

Κωδικός: 63054

ΙΚΑΝΟΤΗΤΑ ΑΝΥΨΩΣΗΣ
1 TON

139€

Κωδικός: 63055

ΙΚΑΝΟΤΗΤΑ ΑΝΥΨΩΣΗΣ
2 TON

175€

Κωδικός: 63036

ΙΚΑΝΟΤΗΤΑ ΑΝΥΨΩΣΗΣ
3 TON

279€

Κωδικός: 63044

ΙΚΑΝΟΤΗΤΑ ΑΝΥΨΩΣΗΣ
5 TON

Με ιδιαίτερα προσεγμένη κατασκευή τόσο στον εσωτερικό μηχανισμό τους όσο και εξωτερικά (πχ. αλυσίδα από κάλυβα G80 σύμφωνα με το ISO 16877). Δείτε τα ποιοτικά χαρακτηριστικά στο Γενικό Κατάλογο της UNIMAC.

ΚΩΔΙΚΟΣ	63054	63055	63036	63044
ΙΚΑΝ. ΑΝΥΨ. (ton)	1	2	3	5
ΥΨΟΣ ΑΝΥΨ. (m)	3	3	3	3
ΑΛΥΣΙΔΕΣ ΦΟΡΤΙΟΥ	1	1	2	2
∅ ΑΛΥΣΙΔΑΣ (mm)	6	8	8	10
ΔΙΑΣΤ. ΣΥΣΚ. (cm)	23x18x17,7	28x21x20	31x21,5x26	41x22x29
ΒΑΡΟΣ Κ/Μ (kg)	11,5/12,1	18/18,4	24,3/25	38,7/39,5

Κρικοπάλαγκα



99€

Κωδικός: 63056

ΙΚΑΝ. ΑΝΥΨΩΣΗΣ
0.75 TON

135€

Κωδικός: 63057

ΙΚΑΝ. ΑΝΥΨΩΣΗΣ
1.5 TON

205€

Κωδικός: 63058

ΙΚΑΝ. ΑΝΥΨΩΣΗΣ
3 TON

ΚΩΔΙΚΟΣ	63056	63057	63058
ΙΚΑΝ. ΑΝΥΨ. (ton)	0,75	1,5	3
ΥΨΟΣ ΑΝΥΨ. (m)	1,5	1,5	1,5
ΒΑΡΟΣ ΔΟΚΙΜΗΣ (KN)	9,2	18,4	36,8
ΑΛΥΣΙΔΕΣ ΦΟΡΤΙΟΥ	1	1	1
∅ ΑΛΥΣΙΔΑΣ (mm)	6	8	10
ΒΑΡΟΣ (kg)	6,3	11	18,7

Τραβηκτικά Κιθάρες



1.6 TON
20 m

270€

Κωδικός: 63062

3.2 TON
20 m

450€

Κωδικός: 63063

Βίντσι Τρέιλερ

- ✓ Με σκανδάλη για φρένο και στις δύο κατευθύνσεις
- ✓ Γαλβανιζέ



Συνοδεύεται με συρματόσχοινο ∅ 4x10m

ΙΚΑΝΟΤΗΤΑ ΕΛΞΗΣ
545 kg

23€

Κωδικός: 63013

- ✓ Διπλό γρανάζι - δύο ταχύτητες
- ✓ Με σκανδάλη για φρένο και στις δύο κατευθύνσεις
- ✓ Γαλβανιζέ



Συνοδεύεται με συρματόσχοινο ∅ 5x10m

ΙΚΑΝΟΤΗΤΑ ΕΛΞΗΣ
1134 kg

36€

Κωδικός: 63014

Μόνιμος Μαγνήτης Ανύψωσης Λαμαρίνας

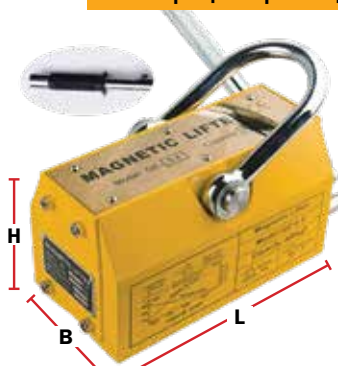

- ✓ Από υψηλής απόδοσης μαγνητικά υλικά που προσφέρουν πολύ ισχυρή μαγνητική έλξη
- ✓ Υψηλός συντελεστής ασφαλείας 3,5 φορές του ονομαστικού φορτίου
- ✓ Εύκολο στη χρήση
- ✓ Επιφάνεια έλξης σχεδιασμένη τόσο για επίπεδες όσο και κυλινδρικές λαμαρίνες

ΚΩΔΙΚΟΣ	630072	630073	630074	630075
ΙΚΑΝΟΤΗΤΑ	100 kg	300 kg	600 kg	1000 kg
ΔΙΑΣΤ. (LxBxH)	92x64x72 mm	166x99x108 mm	228x118x123 mm	266x150x158 mm
ΒΑΡΟΣ Κ/Μ (kg)	3,2/4,0	12,4/13,6	23,6/25,6	42,8/45
ΤΙΜΗ	220 €	420 €	650 €	990 €

Αρπάγη Λαμαρίνων (Σκύλα)



- ✓ Εξοπλισμένες με μηχανισμό προέντασης που διασφαλίζει ότι η απήργη δεν θα ολισθήσει όταν εφαρμοστεί η δύναμη ανύψωσης ακόμα και στην κάθοδο του φορτίου
- ✓ Με κλείδωμα τόσο στην κλειστή όσο και στην ανοικτή θέση

ΚΩΔΙΚΟΣ	630082	630083	630084
ΙΚΑΝΟΤΗΤΑ	1000 kg	2000 kg	3000 kg
ΑΝΟΙΓΜΑ ΣΙΑΓΟΝ.	0 - 20 mm	0 - 25 mm	0 - 30 mm
ΔΙΑΣΤ. (LxBxH)	50x300x145 mm	65x385x175 mm	75x430x215 mm
ΒΑΡΟΣ Κ/Μ (kg)	5,0/5,2	8,0/8,3	15/15,5
ΤΙΜΗ	72 €	109 €	159 €

Τρέιλερ Κοτσαδόρου 12V

Για ηλεκτρική ανέλκυση σκαφών από τρέιλερ **Διαθέτουν:** • καλώδιο ρεύματος 3m με στεγανό βύσμα και κροκοδειλάκια • χειριστήριο απομακρυσμένου ελέγχου με καλώδιο 3m • πλάκα εγκατάστασης σε μπίλια κοτσαδόρου • μανιβέλα έκτακτης ανάγκης • μήκος καλωδίου παροχής από την μπαταρία 3m

89€ Κωδικός: 630003

- Ικαν. Έλξης: 908 kg/2000 lbs
- Συρμ/νο: Ø 4,8 mm x 9 m
- Ταχύτητα Έλξης: 1,3 m/min
- Βάρος Κ/Μ: 10/11 kg



119€ Κωδικός: 630004

- Ικαν. Έλξης: 1589 kg/3500 lbs
- Συρμ/νο: Ø 5,5 mm x 9 m
- Ταχύτητα Έλξης: 1,38 m/min
- Βάρος Κ/Μ: 11/12 kg



Οχημάτων 12V

- ✓ Ηλεκτρικός εργάτης με κινητήρα μόνιμου μαγνήτη
 - ✓ Κατάλληλος για τοποθέτηση σε ATV, 4x4 και λοιπούς τύπους οχημάτων
- Διαθέτει:** • χειριστήριο ελέγχου με καλώδιο 3m • πλάκα / βάση στήριξης • βάση με 4 ράουλα οδήγησης του συρματοσχοίνου

109€ Κωδικός: 630005



- Ικανότητα Έλξης: 1133 kg / 2500 lbs
- Συρματοσχοίνο: Ø 4,8 mm x 14 m
- Ταχύτητα Έλξης: 3,2 m/min
- Βάρος Κ/Μ: 9,5/10,5 kg

Οχημάτων Τηλεκατευθυνόμενος 12V

- ✓ Ηλεκτρικός εργάτης με κινητήρα μόνιμου μαγνήτη
 - ✓ Κατάλληλος για τοποθέτηση σε ATV, 4x4 και λοιπούς τύπους οχημάτων
 - ✓ Με διπλή δυνατότητα χειρισμού (ασύρματη ή ενσύρματη)
- Διαθέτει:** • καλώδιο σύνδεσης ρεύματος • ασύρματο τηλεχειριστήριο απομακρυσμένου ελέγχου • ενσύρματο χειριστήριο ελέγχου με καλώδιο 3m • πλάκα / βάση στήριξης • βάση με 4 ράουλα οδήγησης του συρματοσχοίνου

115€ Κωδικός: 630006



- Ικανότητα Έλξης: 1361 kg / 3000 lbs
- Συρματοσχοίνο: Ø 4,8 mm x 14 m
- Ταχύτητα Έλξης: 3,2 m/min
- Βάρος Κ/Μ: 9/10 kg

Ιμάντες Ανύψωσης

Ιμάντες Πρόσδεσης με Καστάνια

- ✓ Από 100% νήματα πολυεστέρα πολύ υψηλής αντοχής



19€

Κωδικός: 630065

- 4Ton x 10m x 50mm
- Βάρος 2,4 kg

21€

Κωδικός: 630066

- 5Ton x 10m x 50mm
- Βάρος 2,72 kg

Ιμάντες Ανύψωσης Φορτίου (Σαμπάνι)

- Από 100% νήματα πολυεστέρα πολύ υψηλής αντοχής



ΚΩΔ.	ΙΚΑΝΟΤΗΤΑ	ΠΕΡΙΓΡΑΦΗ	ΒΑΡΟΣ	ΤΙΜΗ
630015	1 Ton	1m x 30mm	0,22 kg	3,00 €
630016	1 Ton	3m x 30mm	0,55 kg	5,60 €
630020	2 Ton	2m x 60mm	0,74 kg	7,00 €
630021	2 Ton	3m x 60mm	1,0 kg	9,50 €
630022	2 Ton	4m x 60mm	1,31 kg	12,00 €
630023	2 Ton	5m x 60mm	1,6 kg	14,00 €
630024	2 Ton	6m x 60mm	1,92 kg	16,50 €
630025	2 Ton	8m x 60mm	2,45 kg	21,00 €
630028	3 Ton	2m x 90mm	1,06 kg	10,00 €
630029	3 Ton	3m x 90mm	1,52 kg	13,50 €
630030	3 Ton	4m x 90mm	1,9 kg	17,00 €
630031	3 Ton	5m x 90mm	2,4 kg	20,00 €
630032	3 Ton	6m x 90mm	2,8 kg	24,00 €
630033	3 Ton	8m x 90mm	3,7 kg	31,00 €
630034	3 Ton	10m x 90mm	6,0 kg	38,00 €

ΚΩΔ.	ΙΚΑΝΟΤΗΤΑ	ΠΕΡΙΓΡΑΦΗ	ΒΑΡΟΣ	ΤΙΜΗ
630037	4 Ton	6m x 120mm	4,0 kg	35 €
630038	4 Ton	8m x 120mm	5,3 kg	50 €
630041	5 Ton	2m x 150mm	1,9 kg	18 €
630042	5 Ton	4m x 150mm	3,5 kg	32 €
630043	5 Ton	5m x 150mm	4,3 kg	37 €
630044	5 Ton	6m x 150mm	5,2 kg	44 €
630047	6 Ton	3m x 180mm	3,3 kg	33 €
630048	6 Ton	6m x 180mm	6,1 kg	58 €
630049	6 Ton	10m x 180mm	9,7 kg	90 €
630052	8 Ton	6m x 240mm	8,1 kg	75 €
630053	8 Ton	8m x 240mm	10,6 kg	99 €
630056	10 Ton	6m x 300mm	10,4 kg	96 €
630057	10 Ton	8m x 300mm	13,2 kg	125 €
630058	10 Ton	12m x 300mm	19,4 kg	180 €



- Κινητήρας 196cc • Ισχύς 6,5Hp • Στροφές 3600 rpm • Ταχύτητες 3 μπροστά & 1 όπισθεν • Ανατρεπόμενη καρότσα με υποβοήθηση
- Ωφέλιμο φορτίο 300 kg • Μέγιστη ικανότητα ανάβασης 20°
- Μήκος κάδου 1040 mm max. • Πλάτος κάδου 860 mm max.
- Βάθος κάδου 204/470 mm με προεκτάσεις • Βάρος 178 kg



- Κινητήρας 196cc • Ισχύς 6,5Hp • Στροφές 3600 rpm • Ταχύτητες 3 μπροστά & 1 όπισθεν • Ανατρεπόμενη καρότσα με υποβοήθηση
- Ωφέλιμο φορτίο 500 kg • Μέγιστη ικανότητα ανάβασης 20°
- Μήκος κάδου 1155 mm max. • Πλάτος κάδου 885 mm max.
- Βάθος κάδου 325/595 mm με προεκτάσεις • Βάρος 230 kg



- Κινητήρας 270cc • Ισχύς 9Hp • Στροφές 3600 rpm • Ταχύτητες 3 μπροστά & 1 όπισθεν • Ανατρεπόμενη καρότσα με υδραυλική ανύψωση
- Ωφέλιμο φορτίο 500 kg • Μέγιστη ικανότητα ανάβασης 20°
- Μήκος κάδου 1155 mm max. • Πλάτος κάδου 885 mm max.
- Βάθος κάδου 325/595 mm με προεκτάσεις • Βάρος 271,5 kg



- Κινητήρας 270cc • Ισχύς 9Hp • Στροφές 3600 rpm • Ταχύτητες 3 μπροστά & 1 όπισθεν • Ανατρεπόμενη καρότσα με υδραυλική ανύψωση
- Ωφέλιμο φορτίο 500 kg • Μέγιστη ικανότητα ανάβασης 20°
- Μήκος κάδου 950 mm • Πλάτος κάδου 680 mm
- Βάθος κάδου 465 mm με προεκτάσεις • Βάρος 271 kg

Μηχανοκίνητα Καρότσια 4x4



- Κινητήρας 196cc • Ισχύς 6,5Hp • Στροφές 3600 rpm • Ταχύτητες 3 μπροστά & 1 όπισθεν • Ανατρεπόμενη καρότσα • Ωφέλιμο φορτίο 400 kg
- Κίνηση στους 4 τροχούς • Μέγιστη ικανότητα ανάβασης 20° • Διαστάσεις ελαστικού 4.00-8 • Διαστάσεις κάδου (ΜxΠ) 940x635 mm • Βάρος 145 kg



- Κινητήρας 196cc • Ισχύς 6,5Hp • Στροφές 3600 rpm • Ταχύτητες 3 μπροστά & 1 όπισθεν • Ανατρεπόμενη καρότσα • Ωφέλιμο φορτίο 500 kg
- Κίνηση στους 6 τροχούς • Μέγιστη ικανότητα ανάβασης 20° • Διαστάσεις ελαστικού 4.00-10 • Διαστάσεις κάδου (ΜxΠ) 1050x750 mm • Βάρος 180 kg

Ραφιέρες

Σημείωση: Στις ραφιέρες το φορτίο πρέπει να είναι ισομερώς κατανεμημένο στην επιφάνεια του κάθε ραφίου.

Γαλβανιζέ Ραφιέρες

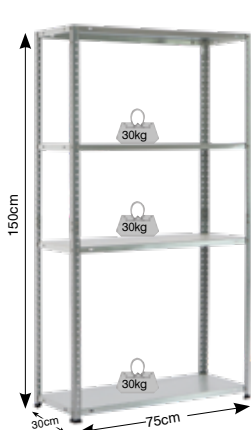

Αναμένεται από 01/04/2022

28€

Κωδικός: 610413

75x30x150cm

Με 4 ράφια βιδωτά
μαx. φορτίο 30kg/ράφι
Διαστ. συσκ.: 76x30,5x2,5cm
Μικτό Βάρος: 4,9kg

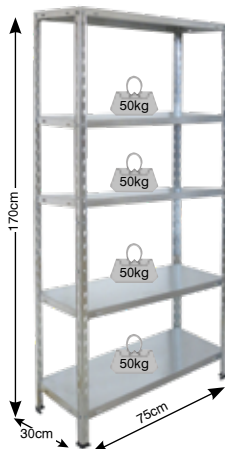

35€

Κωδικός: 610414

75x30x170cm

Με 5 ράφια βιδωτά
μαx. φορτίο 50kg/ράφι
Διαστ. συσκ.: 85x32x4cm
Μικτό Βάρος: 7,1kg

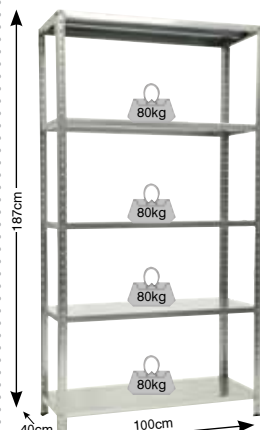

65€

Κωδικός: 610402

100x40x187cm

Με 5 ράφια βιδωτά
μαx. φορτίο 80kg/ράφι
Διαστ. συσκ.: 100x40x15cm
Μικτό Βάρος: 14,5kg

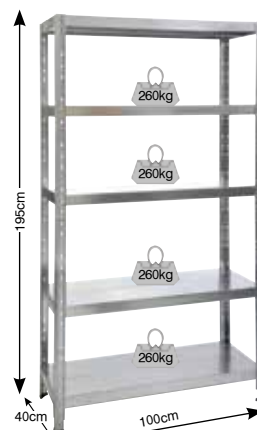

90€

Κωδικός: 610401

100x40x195cm

Με 5 ράφια κουμπωτά
μαx. φορτίο 260kg/ράφι
Διαστ. συσκ.: 102x27x21,5cm
Μικτό Βάρος: 17,8kg

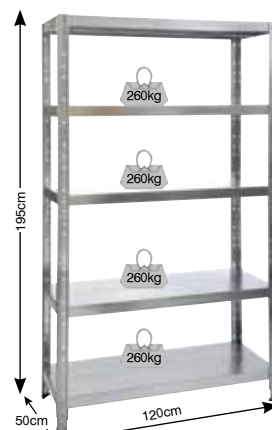

110€

Κωδικός: 610403

120x50x195cm

Με 5 ράφια κουμπωτά
μαx. φορτίο 260kg/ράφι
Διαστ. συσκ.: 122x27x21,5cm
Μικτό Βάρος: 23,1kg

Γαλβανιζέ με ξύλινο ράφι (MDF)

BÜLLE

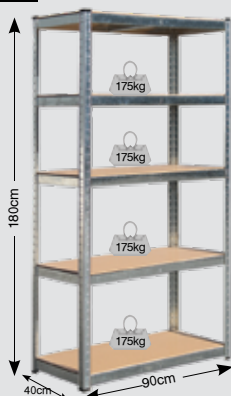

45€

Κωδικός: 610410

90x40x180cm

Με 5 ράφια MDF κουμπωτά
μαx. φορτίο 175kg/ράφι
Διαστ. συσκ.: 91,5x40,5x6cm
Μικτό Βάρος: 13,3kg

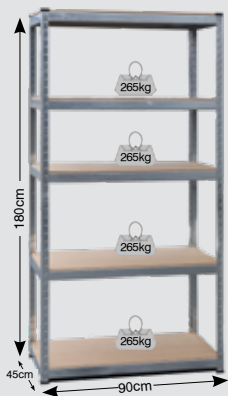

77€

Κωδικός: 610411

90x45x180cm

Με 5 ράφια MDF κουμπωτά
μαx. φορτίο 265kg/ράφι
Διαστ. συσκ.: 91,5x45,5x7cm
Μικτό Βάρος: 22,8kg

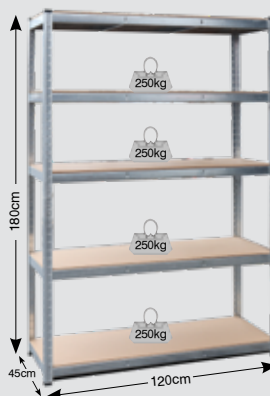

105€

Κωδικός: 610412

120x45x180cm

Με 5 ράφια MDF κουμπωτά
μαx. φορτίο 250kg/ράφι
Διαστ. συσκ.: 121x45,5x7,5cm
Μικτό Βάρος: 28,8kg



119€

Κωδικός: 610408

100x50x192cm

Με 5 ράφια MDF βιδωτά
μαx. φορτίο 300kg/ράφι
Διαστ. συσκ.: 100x50x6cm
Μικτό Βάρος: 21,4kg

Σκαλοσκαμπό Μεταλλικά



40€

Κωδ.: 631001
Τύπος: SK2



56€

Κωδ.: 631002
Τύπος: SK3



72€

Κωδ.: 631003
Τύπος: SK4

Σκάλες Αλουμινίου

EU Standard
EN131

150 KGS
Maximum load

Σειρά LA (Premium Line)

Με μεγαλύτερο πάχος αλουμινίου και μεγαλύτερο προφίλ για καλύτερη ευστάθεια και αντοχή.

ΚΩΔ.	ΤΥΠΟΣ	A	B	C	D	kg	ΤΙΜΗ
631080	LA 2+1	1250	560	620	430	3,1	47€
631081	LA 3+1	1480	785	760	450	3,6	55€
631082	LA 4+1	1720	1005	900	470	4,2	64€
631083	LA 5+1	1950	1230	1050	500	5,0	75€
631084	LA 6+1	2185	1450	1190	520	5,9	95€
631085	LA 7+1	2420	1665	1350	550	6,5	108€

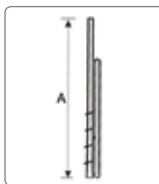

Πολυμορφικές

EU Standard
EN131

150 KGS
Maximum load

Εικονίζεται
ο κωδ.: 631140

ΚΩΔ.	ΣΚΑΛΙΑ	A	B	C	kg	ΤΙΜΗ
631140	12 (4x3)	970	1850	3680	10,5	149€
631142	16 (4x4)	1200	2230	4680	14,1	199€

OPTIONAL ΕΞΟΠΛΙΣΜΟΣ

ΣΕΤ ΠΛΑΤΦΟΡΜΕΣ ΣΚΑΛΑΣ ΠΟΛΥΑΓΩΝΗΣ ΧΡΗΣΗΣ

ΚΩΔΙΚΟΣ: 631143 ΤΙΜΗ: 28€ ΓΙΑ ΚΩΔ.: 631140

ΚΩΔΙΚΟΣ: 631144 ΤΙΜΗ: 36€ ΓΙΑ ΚΩΔ.: 631142

Διπλές Επεκτεινόμενες

EU Standard
EN131

150 KGS
Maximum load

NEO

NEO

ΚΩΔ.	ΣΚΑΛΙΑ	A	B	C	kg	ΤΙΜΗ
631110	14 (2x7)	2015	2000	3160	7,2	126€
631111	18 (2x9)	2615	2550	4280	8,7	153€
631112	22 (2x11)	3175	3100	5400	10,4	183€
631175	24 (2x12)	3380	3230	5280	12,2	219€
631176	26 (2x13)	3470	3660	5810	13,3	239€
631113	28 (2x14)	4015	3915	7110	12,8	244€

Σειρά PROFESSIONAL **NEA ΣΕΙΡΑ**

ΚΩΔ.	ΣΚΑΛΙΑ	A	B	C	kg	ΤΙΜΗ
631182	14 (2x7)	2030	1950	2960	9,4	178€
631183	18 (2x9)	2590	2480	4010	12,5	254€
631184	22 (2x11)	3150	3000	5060	15,4	295€
631185	24 (2x12)	3430	3270	5330	15,8	379€
631186	28 (2x14)	3990	3870	6380	18,6	445€

Με βάση - πέδιλα με αντιολισθητικά πατάκια για μεγαλύτερη ευστάθεια

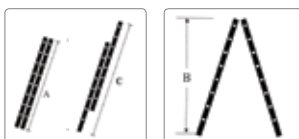

Τηλεσκοπική Αρθρωτή

295€ Κωδ.: 631165



EU Standard
EN131

150 KGS
Maximum load

ΣΚΑΛΙΑ	A	B	C	D	E	F	kg
12	1800	1100	3680	1830	440	800	11,5

Τριπλές Επεκτεινόμενες

EU Standard
EN131

150 KGS
Maximum load

NEO

ΚΩΔ.	ΣΚΑΛΙΑ	A	B	C	D	kg	ΤΙΜΗ
631177	21 (3x7)	1990	2940	1950	4240	9,0	168€
631120	24 (3x8)	2300	3440	2070	4800	12,1	205€
631121	27 (3x9)	2580	3950	2340	5650	13,3	225€
631125	30 (3x10)	2860	4600	2610	6500	14,5	245€
631123	33 (3x11)	3140	5150	2880	7400	15,7	273€
631124	36 (3x12)	3420	5800	3150	8250	16,9	297€

Σειρά PROFESSIONAL **NEA ΣΕΙΡΑ**

ΚΩΔ.	ΣΚΑΛΙΑ	A	B	C	D	kg	ΤΙΜΗ
631187	21 (3x7)	2040	2990	1950	4030	13,0	252€
631188	27 (3x9)	2610	4050	2480	5610	17,6	299€
631189	33 (3x11)	3160	5110	3020	7180	22,2	385€
631190	36 (3x12)	3430	5350	3270	7430	28,3	495€
631191	42 (3x14)	4000	6460	3830	9010	33,7	570€

Με βάση - πέδιλα με αντιολισθητικά πατάκια για μεγαλύτερη ευστάθεια

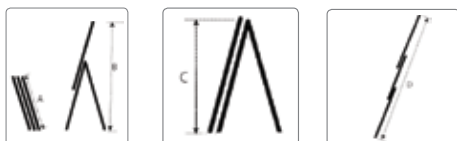

Πτυσσόμενες Τηλεσκοπικές

EU Standard
EN131

150 KGS
Maximum load



ΚΩΔ.	ΣΚΑΛΙΑ	A	B	C	kg	ΤΙΜΗ
631150	9	2650	460	740	7,2	155€
631151	11	3230	460	800	9,3	195€
631152	13	3810	460	850	10,6	235€

Μίνι Σκαλωσιά / Σκάλα Αλουμινίου 2x6

198€ Κωδικός: 631170

NEO

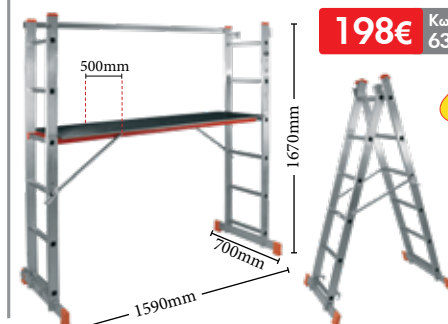

FIRST RANGE -FIRST ONE ADV BASIC

- Παπούτσια ασφαλείας S1P με δέρμα σουέτ και mesh
- Εσωτερική αντιδιατρητική υφασμάτινη σόλα για προστασία πέλματος
- Προστασία δακτύλων από συνθετικό υλικό (composite)
- Αντιμαγνητικά, αντιολισθητικά (κατηγορίας SRC), ανθεκτικά στους υδρογονάνθρακες, αντιστατικά
- Διπλά κορδόνια διαφορετικού χρώματος
- Εξωτερική σόλα από PU διπλής πυκνότητας (PU-PU)
- Νέος ανατομικός και ελαφρύς πάτος "MAX COMFORT" κυμαλωτής σχεδίασης για άνεση και αερισμό του πέλματος



S1P **PU-PU** **SRC**

52€

Κωδικός	Size
710931	40
710932	41
710935	44
710936	45
710937	46



FIRST RANGE - EVO FIRST ONE ADV BASIC

- Παπούτσια ασφαλείας S1P με δέρμα σουέτ και mesh
- Εσωτερική αντιδιατρητική υφασμάτινη σόλα
- Προστασία δακτύλων από συνθετικό υλικό (composite)
- Αντιμαγνητικά, αντιολισθητικά (κατηγορίας SRC), ανθεκτικά στους υδρογονάνθρακες, αντιστατικά
- Διπλά κορδόνια διαφορετικού χρώματος
- Εξωτερική σόλα από PU διπλής πυκνότητας (BI-D)
- Νέος ανατομικός και ελαφρύς πάτος "MAX COMFORT" κυμαλωτής σχεδίασης για άνεση και αερισμό του πέλματος



S1P **PU BI-D** **SRC**

59€

Κωδικός	Size
710968	40
710969	41
710970	42
710971	43
710972	44
710973	45
710974	46



FIRST ONE ADV TITAN

S3 **PU-PU** **SRC** **D-UMBRETEX**

93€



- Δερμάτινα παπούτσια ασφαλείας S3, (αδιαβροχοποιημένα, επενδεδυμένα εσωτερικά με μεμβράνη τεχνολογίας D-UMBRETEX
- Εσωτερική αντιδιατρητική υφασμάτινη σόλα
- Προστασία δακτύλων από συνθετικό υλικό (composite)
- Επιπλέον προστασία σε φτέρνα και δάκτυλα καθώς επίσης (εσωτερικά) και δικτυωτό ύφασμα στον αστράγαλο για μεγαλύτερη άνεση
- Αντιμαγνητικά, αντιολισθητικά (κατηγορίας SRC), ανθεκτικά στους υδρογονάνθρακες, αντιστατικά
- Διπλά κορδόνια διαφορετικού χρώματος
- Εξωτερική σόλα από PU διπλής πυκνότητας (PU-PU)
- Νέος ανατομικός και ελαφρύς πάτος "MAX COMFORT" κυμαλωτής σχεδίασης για άνεση και αερισμό του πέλματος

Κωδικός	Size
710959	40
710960	41
710961	42
710962	43
710963	44
710964	45
710965	46



FLYING SWORD

S3 **PU-PU** **ESD** **SRC**

82€



- Ελαφριά παπούτσια ασφαλείας με νέο design με δέρμα σουέτ και mesh
- Υδροαπωθητικά (S3), αντιολισθητικά (κατηγορίας SRC)
- Αντιμαγνητικά, ανθεκτικά στους υδρογονάνθρακες, αντιστατικά (ESD)
- Διπλά κορδόνια διαφορετικού χρώματος
- Εσωτερική αντιδιατρητική υφασμάτινη σόλα για προστασία πέλματος
- Προστατευτικό δακτύλων από συνθετικό υλικό (composite)
- Προστασία πέλματος και σόλα PU διπλής πυκνότητας (PU-PU)
- Νέος ανατομικός και ελαφρύς πάτος "MAX COMFORT" κυμαλωτής σχεδίασης για άνεση και αερισμό του πέλματος

Κωδικός	Size
710875	40
710876	41
710877	42
710878	43
710879	44
710880	45
710881	46



FLYING ARROW LINE

- Ελαφριά παπούτσια ασφαλείας S3 με νέο design
- Αντιολισθητικά, αντιμαγνητικά, ανθεκτικά στους υδρογονάνθρακες και αντιστατικά
- Προστατευτικό δακτύλων από συνθετικό υλικό (composite)
- Εσωτερική αντιδιατρητική υφασμάτινη σόλα
- Προστασία πέλματος HRO (300°C)
- Ελαστική, E.V.A. σόλα

SRC **S3** **E.V.A.** **HRO**

92€

suede leather + mesh



suede leather + mesh



full leather

ΜΕΓΕΘΟΣ	Μπλε	Κόκκινο	Γκρι	Λευκό
40	710851	710859	710843	710923
41	710852	710860	710844	710924
42	710853	710861	710845	710925
43	710854	710862	710846	710926
44	710855	710863	710847	710927
45	710856	710864	710848	710928
46	710857	710865	710849	710929



Παπούτσια Εργασίας με προστασία

(πιστοποίηση CE βάσει προτύπου EN ISO 20345:2011)

DUNLOP

FLYING ARROW AIB LINE

SRC S3 E.V.A. HRO

105€



• Δερμάτινα παπούτσια ασφαλείας S3, αδιάβροχα τεχνολογίας D-UMBRETEX: μεμβράνη με μικροπόρους που καθιστά το παπούτσι αδιάβροχο αλλά ταυτόχρονα αφήνει το πόδι να αναπνέει διατηρώντας το πάντα στεγνό • Άνετο, με ειδικό κυψελωτό αναπαιτικό πάτο MAX COMFORT για απορρόφηση κραδασμών • Διπλή σόλα E.V.A. + HRO υψηλής αντοχής σε θερμοκρασία (μέχρι 300°C), ανθεκτική σε υδρογονάνθρακες, αντιολισθητική, αντιστατική • Με νέο σχεδιασμό πέλματος "MAX GRIP"

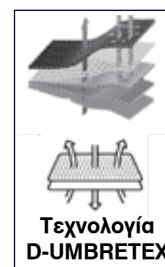

Κωδικός	Size
710947	40
710948	41
710949	42
710950	43
710951	44
710952	45
710953	46

Παπούτσια Occupational

(πιστοποίηση CE βάσει προτύπου EN ISO 20347-03:2012)

DUNLOP

FLYING WING LINE OCCUPATIONAL

• Ελαφριά, άνετα παπούτσια εργασίας, χωρίς ειδικά προστατευτικά εξαρτήματα • Κατάλληλα για πολύωρη χρήση εξασφαλίζοντας ξεκούραστα πόδια • Αντιολισθητικά, ανθεκτικά στους υδρογονάνθρακες και αντιστατικά • Προστασία πέλματος HRO (300°C) • Ανθεκτικό στο νερό

SRC 02 HRO

68€



ΜΕΓΕΘΟΣ	1.Μπλε	2.Γκρι	3.Ανθρακί	4.Λευκό	5.Μαύρο
39	710898	710890	710914	710906	710882
40	710899	710891	710915	710907	710883
41	710900	710892	710916	710908	710884
42	710901	710893	710917	710909	710885
43	710902	710894	710918	710910	710886
44	710903	710895	710919	710911	710887
45	710904	710896	710920	710912	710888
46	710905	710897	710921	710913	710889
47	-	710956	-	-	-
48	-	710957	-	-	-



FLYING WING LINE OCCUPATIONAL

SRC 02 E.V.A. HRO

79€



• Δερμάτινα παπούτσια, αδιάβροχα τεχνολογίας D-UMBRETEX: μεμβράνη με μικροπόρους που καθιστά το παπούτσι αδιάβροχο αλλά ταυτόχρονα αφήνει το πόδι να αναπνέει διατηρώντας το πάντα στεγνό • Άνετο, με ειδικό κυψελωτό αναπαιτικό πάτο MAX COMFORT για απορρόφηση κραδασμών • Διπλή σόλα E.V.A. + HRO υψηλής αντοχής σε θερμοκρασία (μέχρι 300°C), ανθεκτική σε υδρογονάνθρακες, αντιολισθητική, αντιστατική • Με νέο σχεδιασμό πέλματος "JARAMA MAX GRIP"

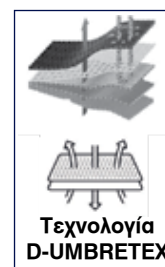

Κωδικός	Size
710938	38
710939	40
710940	41
710941	42
710942	43
710943	44
710944	45
710946	46

ΑΝΑΤΟΜΙΚΟΙ ΠΑΤΟΙ ΑΝΚΟ ΤΕΧΝΟΛΟΓΙΑΣ GEL



8€

Κωδικός: 710998

Κατάλληλοι για όλα τα παπούτσια. Με ενίσχυση στη φτέρνα για την καλύτερη απορρόφηση των κραδασμών και την πίεση που ασκείται στο πέλμα από την πολύωρη ορθοστασία ή περπάτημα. Με σπές εξερισμού για τον καλύτερο αερισμό του ποδιού. Νο. 42-47 (με οδηγούς για να τους κόψετε στο μέγεθός σας)

22€

01 FO SRC



- Μποτάκια εργασίας χωρίς προστασία, από δέρμα Buffalo
- Αντιολισθητική (SRC) σόλα PU-PU

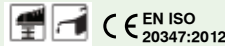

Κωδικός	Size
710249	39
710250	40
710251	41
710252	42
710253	43

Κωδικός	Size
710254	44
710255	45
710256	46
710257	47

Παπούτσια Εργασίας με Προστασία

26€

S3 SRC



EN ISO 20345:2011



- Υδροαπωθητικά (S3) παπούτσια ασφαλείας από δέρμα Buffalo
- Χαλύβδινο προστατευτικό δακτύλων
- Προστασία πέλματος με ενδιάμεση αντιδιαρτητική χαλύβδινη σόλα
- Αντιολισθητική σόλα (SRC) πολυουρεθάνης διπλής πυκνότητας (PU-PU)

Κωδικός	Size
710209	40
710210	41
710211	42
710212	43
710213	44
710214	45
710215	46

27€

S3 SRC



EN ISO 20345:2011



- Υδροαπωθητικά (S3) μποτάκια ασφαλείας από δέρμα Buffalo
- Χαλύβδινο προστατευτικό δακτύλων
- Προστασία πέλματος με ενδιάμεση αντιδιαρτητική χαλύβδινη σόλα
- Αντιολισθητική σόλα (SRC) πολυουρεθάνης διπλής πυκνότητας (PU-PU)

Κωδικός	Size
710201	40
710202	41
710203	42
710204	43
710205	44
710206	45
710207	46

39€

S1P SRA



EN ISO 20345:2011



- Παπούτσια ασφαλείας S1P από δέρμα σουέτ χρώματος γκρι
- Χαλύβδινο προστατευτικό δακτύλων
- Προστασία πέλματος με ενδιάμεση αντιδιαρτητική χαλύβδινη σόλα
- Αντιολισθητική σόλα (SRA) πολυουρεθάνης διπλής πυκνότητας (PU-PU)

Κωδικός	Size
710217	40
710218	41
710219	42
710220	43
710221	44
710222	45
710223	46

42€

S1P SRC



EN ISO 20345:2011



- Παπούτσια ασφαλείας S1P από δέρμα σουέτ χρώματος γκρι/πράσινο
- Χαλύβδινο προστατευτικό δακτύλων
- Προστασία πέλματος με ενδιάμεση αντιδιαρτητική χαλύβδινη σόλα
- Αντιολισθητική σόλα (SRC) πολυουρεθάνης διπλής πυκνότητας (PU-PU)

Κωδικός	Size
710225	40
710226	41
710227	42
710228	43
710229	44
710230	45
710231	46

45€

S1P SRC



EN ISO 20345:2011



- Μποτάκια ασφαλείας S1P από δέρμα σουέτ χρώματος γκρι/πράσινο
- Χαλύβδινο προστατευτικό δακτύλων
- Προστασία πέλματος με ενδιάμεση αντιδιαρτητική χαλύβδινη σόλα
- Αντιολισθητική σόλα (SRC) πολυουρεθάνης διπλής πυκνότητας (PU-PU)

Κωδικός	Size
710233	40
710234	41
710235	42
710236	43
710237	44
710238	45
710239	46

40€

S1P SRC



EN ISO 20345:2011



- Παπούτσια ασφαλείας S1P από δέρμα με αναπνεύσιμο ανθεκτικό υλικό KPU μαύρο
- Προστατευτικό δακτύλων από συνθετικό υλικό
- Προστασία πέλματος με ενδιάμεση αντιδιαρτητική χαλύβδινη σόλα
- Αντιολισθητική σόλα (SRC) πολυουρεθάνης διπλής πυκνότητας (PU-PU)

Κωδικός	Size
710241	40
710242	41
710243	42
710244	43
710245	44
710246	45
710247	46

Ρούχα Εργασίας

- Ύφασμα 270g/m²
- 9 τσέπες

28€



ΚΩΔ.	ΜΕΓΕΘΟΣ
720100	S
720101	M
720102	L
720103	XL
720104	2XL
720105	3XL

- Ύφασμα 270g/m²
- 8 τσέπες

32€



ΚΩΔ.	ΜΕΓΕΘΟΣ
720112	S
720113	M
720114	L
720115	XL
720116	2XL
720117	3XL

- Ύφασμα 270g/m²
- 11 τσέπες

39€



ΚΩΔΙΚ.	ΜΕΓΕΘΟΣ
720118	S
720119	M
720120	L
720121	XL
720122	2XL
720123	3XL

- Ύφασμα 270g/m²
- 11 τσέπες

29€



ΚΩΔ.	ΜΕΓΕΘΟΣ
720125	M
720126	L
720127	XL
720128	2XL
720129	3XL

Εξοπλισμός Σπιτιού

Μπαούλα Πλαστικά

69€

Κωδ.: 610030
CB2/Η



(Π)96x(B)53x(Y)57 cm

Χρώμα
(RAL 1013)

99€

Κωδ.: 610031
CB3/Η



(Π) 138x(B)53x(Y)57 cm

Χρώμα
(RAL 1013)

Ντουλάπες Πλαστικές ΣΕΙΡΑ EASY

97€

Κωδ.: 610008
E71TP

(με ράφια)
Διαστάσεις:
(ΠxΒxΥ)
68x37x163cm

Χρώμα
(RAL 7012)



97€

Κωδ.: 610009
E71PS

(με ράφια και
χώρο για σκούπα)
Διαστάσεις:
(ΠxΒxΥ)
68x37x163cm

Χρώμα
(RAL 7012)



149€

Κωδ.: 610019
E101

(με ράφια και
ξεχωριστό χώρο
για σκούπα)
Με τρεις πόρτες
Διαστάσεις: (ΠxΒxΥ)
102x37x163cm

Χρώμα
(RAL 7012)



Ντουλάπες Πλαστικές ΣΕΙΡΑ SPAZIO

70€

Κωδ.: 610001
S70/B

Χρώμα
(RAL 1013)

(Π)70x(B)39x(Y)85cm



125€

Κωδ.: 610002
S70/TP

(με ράφια)
Διαστάσεις:
(ΠxΒxΥ)
70x39x165cm

Χρώμα
(RAL 1013)



125€

Κωδ.: 610003
S70/PS

(με ράφια και
χώρο για σκούπα)
Διαστάσεις:
(ΠxΒxΥ)
70x39x165cm

Χρώμα
(RAL 1013)



Ντουλάπες Πλαστικές ΣΕΙΡΑ CONCERT

105€

Κωδ.: 610011
C100/092

Χρώμα
(RAL 7038)

Διαστάσεις:
(Π)100x(B)39x(Y)85cm



185€

Κωδ.: 610015
C100/172

(με ράφια)
Διαστάσεις:
(ΠxΒxΥ)
100x39x172cm

Χρώμα
(RAL 7038)



185€

Κωδ.: 610016
C100/172PS

(με ράφια και
χώρο για σκούπα)
Διαστάσεις:
(ΠxΒxΥ)
100x39x172cm

Χρώμα
(RAL 7038)



Σειρά Basic



BBQ Basic
6kW

210€ Κωδικός: 661311

Με 2 καυστήρες

- ✓ Με 2 καυστήρες από ανοξείδωτο χάλυβα (inox) **3kW** ο καθένας ✓ Συνολική ισχύς **6kW** ✓ Αυτόματη πιεζοηλεκτρική ανάφλεξη ✓ Σχάρα από μαντέμι (εμαγιέ για εύκολο καθάρισμα) ✓ Σχάρα ζεστάματος ✓ Επισμαλτωμένοι διαχύτες ✓ Θερμόμετρο inox ✓ Καπάκι με ανοξείδωτη χειρολαβή και ανοξείδωτη μετώπη ✓ Πλαϊνά ράφια εργασίας ✓ Ρόδες μεταφοράς ✓ Εύκολο καθάρισμα με αφαιρούμενο συρτάρι αποστράγγισης λίπους

- Κύρια επιφάνεια ψησίματος: 480 x 420 mm
- Διαστ. συσκευής (ΜxΠxΥ): 1101,8 x 609,5 x 1021,5 mm
- Διαστάσεις συσκευασίας: 620 x 580 x 430 mm
- Βάρος (Κ/Μ): 19,5 / 21 kg

ΠΡΟΑΙΡΕΤΙΚΑ

Ρυθμιστής αερίου ΚΩΔ.: 661062 ΤΙΜΗ: 12€
Κάλυμμα BBQ ΚΩΔ.: 661391 ΤΙΜΗ: 39€

BBQ Basic
9kW

240€ Κωδικός: 661312

Με 3 καυστήρες

- ✓ Με 3 καυστήρες από ανοξείδωτο χάλυβα (inox) **3kW** ο καθένας ✓ Συνολική ισχύς **9kW** ✓ Αυτόματη πιεζοηλεκτρική ανάφλεξη ✓ Σχάρα από μαντέμι (εμαγιέ για εύκολο καθάρισμα) ✓ Σχάρα ζεστάματος ✓ Επισμαλτωμένοι διαχύτες ✓ Θερμόμετρο inox ✓ Καπάκι με ανοξείδωτη χειρολαβή και ανοξείδωτη μετώπη ✓ Πλαϊνά ράφια εργασίας ✓ Ρόδες μεταφοράς ✓ Εύκολο καθάρισμα με αφαιρούμενο συρτάρι αποστράγγισης λίπους

- Κύρια επιφάνεια ψησίματος: 600 x 420 mm
- Διαστ. συσκευής (ΜxΠxΥ): 1221,8 x 609,5 x 1021,5 mm
- Διαστάσεις συσκευασίας: 690 x 580 x 430 mm
- Βάρος (Κ/Μ): 23 / 25 kg

ΠΡΟΑΙΡΕΤΙΚΑ

Ρυθμιστής αερίου ΚΩΔ.: 661062 ΤΙΜΗ: 12€
Κάλυμμα BBQ ΚΩΔ.: 661392 ΤΙΜΗ: 42€

BBQ Basic
12kW

290€ Κωδικός: 661313

Με 4 καυστήρες

- ✓ Με 4 καυστήρες από ανοξείδωτο χάλυβα (inox) **3kW** ο καθένας ✓ Συνολική ισχύς **12kW** ✓ Αυτόματη πιεζοηλεκτρική ανάφλεξη ✓ Σχάρα από μαντέμι (εμαγιέ για εύκολο καθάρισμα) ✓ Σχάρα ζεστάματος ✓ Επισμαλτωμένοι διαχύτες ✓ Θερμόμετρο inox ✓ Καπάκι με ανοξείδωτη χειρολαβή και ανοξείδωτη μετώπη ✓ Πλαϊνά ράφια εργασίας ✓ Ρόδες μεταφοράς ✓ Εύκολο καθάρισμα με αφαιρούμενο συρτάρι αποστράγγισης λίπους

- Κύρια επιφάνεια ψησίματος: 700 x 420 mm
- Διαστ. συσκευής (ΜxΠxΥ): 1326,8 x 609,5 x 1021,5 mm
- Διαστάσεις συσκευασίας: 795 x 580 x 430 mm
- Βάρος (Κ/Μ): 24,5 / 26,6 kg

ΠΡΟΑΙΡΕΤΙΚΑ

Ρυθμιστής αερίου ΚΩΔ.: 661062 ΤΙΜΗ: 12€
Κάλυμμα BBQ ΚΩΔ.: 661393 ΤΙΜΗ: 45€

Σειρά Trend



Με 3 καυστήρες
+ 1 πλαινή εστία

360€ Κωδικός: 661314

3+1
BBQ Trend
11,5kW

- ✓ Με 3 καυστήρες από ανοξείδωτο χάλυβα (inox) **3kW** ο καθένας και 1 πλαινή εστία **2.5kW** ✓ Συνολική ισχύς **11,5kW** ✓ Καπάκι διπλού τοιχώματος ✓ Αυτόματη πιεζοηλεκτρική ανάφλεξη ✓ Σχάρα από μαντέμι (εμαγιέ για εύκολο καθάρισμα) ✓ Σχάρα ζεστάματος ✓ Επισμαλτωμένοι διαχύτες ✓ Θερμόμετρο inox ✓ Πλαϊνά ράφια εργασίας ✓ Ρόδες μεταφοράς ✓ Εύκολο καθάρισμα με αφαιρούμενο συρτάρι αποστράγγισης λίπους ✓ Διαθέτει θέση για σουβλά

- Κύρια επιφάνεια ψησίματος: 600 x 420 mm
- Διαστ. συσκευής (ΜxΠxΥ): 1220 x 550 x 1100 mm
- Διαστάσεις συσκευασίας: 690 x 580 x 525 mm
- Βάρος (Κ/Μ): 26 / 29 kg

ΠΡΟΑΙΡΕΤΙΚΑ

Σετ Ρυθμιστής Αερίου ΚΩΔ.: 661062 ΤΙΜΗ: 12€
Κάλυμμα BBQ ΚΩΔ.: 661392 ΤΙΜΗ: 42€
Εξάρτημα Σουβλας με Μοτέρ ΚΩΔ.: 661388 ΤΙΜΗ: 87€

Με 4 καυστήρες
+ 1 πλαινή εστία

410€ Κωδικός: 661315

4+1
BBQ Trend
14,5kW

- ✓ Με 4 καυστήρες από ανοξείδωτο χάλυβα (inox) **3kW** ο καθένας και 1 πλαινή εστία **2.5kW** ✓ Συνολική ισχύς **14,5kW** ✓ Καπάκι διπλού τοιχώματος ✓ Αυτόματη πιεζοηλεκτρική ανάφλεξη ✓ Σχάρα από μαντέμι (εμαγιέ για εύκολο καθάρισμα) ✓ Σχάρα ζεστάματος ✓ Επισμαλτωμένοι διαχύτες ✓ Θερμόμετρο inox ✓ Πλαϊνά ράφια εργασίας ✓ Ρόδες μεταφοράς ✓ Εύκολο καθάρισμα με αφαιρούμενο συρτάρι αποστράγγισης λίπους ✓ Διαθέτει θέση για σουβλά

- Κύρια επιφάνεια ψησίματος: 700 x 420 mm
- Διαστ. συσκευής (ΜxΠxΥ): 1330 x 550 x 1100 mm
- Διαστάσεις συσκευασίας: 795 x 580 x 525 mm
- Βάρος (Κ/Μ): 30,6 / 33,7 kg

ΠΡΟΑΙΡΕΤΙΚΑ

Σετ Ρυθμιστής Αερίου ΚΩΔ.: 661062 ΤΙΜΗ: 12€
Κάλυμμα BBQ ΚΩΔ.: 661393 ΤΙΜΗ: 45€
Εξάρτημα Σουβλας με Μοτέρ ΚΩΔ.: 661388 ΤΙΜΗ: 87€

Σειρά Premium



4+1
BBQ Premium
14,5kW

Με 4 καυστήρες
+ 1 πλαινή εστία

459€ Κωδικός:
661316

- ✓ Με 4 καυστήρες από ανοξείδωτο χάλυβα (inox) 3kW ο καθένας και 1 πλαινή εστία 2,5kW ✓ Συνολική ισχύς 14,5kW ✓ Καπάκι διπλού τοιχώματος ✓ Καπάκι με ανοξείδωτη χειρολαβή και ανοξείδωτη μετώπη
- ✓ Αυτόματη πιεζοηλεκτρική ανάφλεξη ✓ Σχάρα από μαντέμι (εμαγιέ για εύκολο καθάρισμα) ✓ Σχάρα ζεστάματος ✓ Επισμαλτωμένοι διαχύτες
- ✓ Θερμόμετρο inox ✓ Πλαινά ράφια εργασίας ✓ Συλλέκτη για τα λίπη
- ✓ Ρόδες μεταφοράς ✓ Χώρο αποθήκευσης ✓ Εύκολο καθάρισμα με αφαιρούμενο συρτάρι αποστράγγισης λίπους ✓ Διαθέτει θέση για σουβλά

- Κύρια επιφάνεια ψησίματος: 700 x 420 mm
- Διαστ. συσκευής (ΜxΠxΥ): 1325 x 558 x 1130 mm
- Διαστάσεις συσκευασίας: 770 x 555 x 530 mm
- Βάρος (Κ/Μ): 35,9 / 39,5 kg

ΠΡΟΑΙΡΕΤΙΚΑ

Σετ Ρυθμιστής Αερίου ΚΩΔ.: 661062 ΤΙΜΗ: 12€

Κάλυμμα BBQ ΚΩΔ.: 661393 ΤΙΜΗ: 45€

Εξάρτημα Σούβλας με Μοιτέρ ΚΩΔ.: 661388 ΤΙΜΗ: 87€



inox
4+1
BBQ Premium
14,5kW

Με 4 καυστήρες
+ 1 πλαινή εστία

499€ Κωδικός:
661317

- ✓ Με 4 καυστήρες από ανοξείδωτο χάλυβα (inox) 3kW ο καθένας και 1 πλαινή εστία 2,5kW ✓ Συνολική ισχύς 14,5kW ✓ Ανοξείδωτο καπάκι διπλού τοιχώματος ✓ Ανοξείδωτη χειρολαβή, ανοξείδωτη μετώπη και ανοξείδωτα πορτάκια ✓ Αυτόματη πιεζοηλεκτρική ανάφλεξη ✓ Σχάρα από μαντέμι (εμαγιέ για εύκολο καθάρισμα) ✓ Σχάρα ζεστάματος
- ✓ Επισμαλτωμένοι διαχύτες ✓ Θερμόμετρο ✓ Πλαινά ράφια εργασίας
- ✓ Συλλέκτη για τα λίπη ✓ Ρόδες μεταφοράς ✓ Εύκολο καθάρισμα με αφαιρούμενο συρτάρι αποστράγγισης λίπους ✓ Διαθέτει θέση για σουβλά

- Κύρια επιφάνεια ψησίματος: 700 x 420 mm
- Διαστ. συσκευής (ΜxΠxΥ): 1348 x 563,2 x 1135,8 mm
- Διαστάσεις συσκευασίας: 770 x 570 x 530 mm
- Βάρος (Κ/Μ): 36 / 39,7 kg

ΠΡΟΑΙΡΕΤΙΚΑ

Σετ Ρυθμιστής Αερίου ΚΩΔ.: 661062 ΤΙΜΗ: 12€

Κάλυμμα BBQ ΚΩΔ.: 661393 ΤΙΜΗ: 45€

Εξάρτημα Σούβλας με Μοιτέρ ΚΩΔ.: 661388 ΤΙΜΗ: 87€



inox
5+1
BBQ Premium
17,5kW

Με 5 καυστήρες
+ 1 πλαινή εστία

559€ Κωδικός:
661318

- ✓ Με 5 καυστήρες από ανοξείδωτο χάλυβα (inox) 3kW ο καθένας και 1 πλαινή εστία 2,5kW ✓ Ανοξείδωτο καπάκι διπλού τοιχώματος
- ✓ Ανοξείδωτη χειρολαβή, ανοξείδωτη μετώπη και ανοξείδωτα πορτάκια
- ✓ Αυτόματη πιεζοηλεκτρική ανάφλεξη ✓ Σχάρα από μαντέμι (εμαγιέ για εύκολο καθάρισμα) ✓ Σχάρα ζεστάματος ✓ Επισμαλτωμένοι διαχύτες
- ✓ Θερμόμετρο ✓ Πλαινά ράφια εργασίας ✓ Συλλέκτη για τα λίπη
- ✓ Ρόδες μεταφοράς ✓ Εύκολο καθάρισμα με αφαιρούμενο συρτάρι αποστράγγισης λίπους ✓ Διαθέτει θέση για σουβλά

- Κύρια επιφάνεια ψησίματος: 820 x 420 mm
- Διαστ. συσκευής (ΜxΠxΥ): 1463 x 563,2 x 1135,8 mm
- Διαστάσεις συσκευασίας: 885 x 580 x 530 mm
- Βάρος (Κ/Μ): 40,1 / 44,1 kg

ΠΡΟΑΙΡΕΤΙΚΑ

Σετ Ρυθμιστής Αερίου ΚΩΔ.: 661062 ΤΙΜΗ: 12€

Κάλυμμα BBQ ΚΩΔ.: 661387 ΤΙΜΗ: 48€

Εξάρτημα Σούβλας με Μοιτέρ ΚΩΔ.: 661388 ΤΙΜΗ: 87€



inox
5+1+1
BBQ Premium
24,5kW

Με 5 καυστήρες
+ 1 πλαινή εστία
+ 1 καυστήρα infrared

889€ Κωδικός:
661319

- ✓ Με 5 καυστήρες 3,5kW, 1 πλαινή εστία 3,5kW και 1 καυστήρα infrared 3,5kW ✓ Συνολική ισχύς 24,5kW ✓ Ανοξείδωτο καπάκι διπλού τοιχώματος ✓ Ανοξείδωτη χειρολαβή, ανοξείδωτη μετώπη και ανοξείδωτα πορτάκια ✓ Αυτόματη πιεζοηλεκτρική ανάφλεξη ✓ Επισμαλτωμένοι διαχύτες
- ✓ Σχάρες ψησίματος από επισμαλτωμένο μαντέμι ✓ Επισμαλτωμένος θάλαμος ψησίματος για μεγάλη αντοχή και εύκολο καθάρισμα ✓ Θερμόμετρο INOX
- ✓ Πλαινά ράφια με γάντζους ✓ Συλλέκτη για τα λίπη ✓ Ρόδες μεταφοράς
- ✓ Με αφαιρούμενο συρτάρι αποστράγγισης λίπους ✓ Διαθέτει θέση για σουβλά

- Κύρια επιφάνεια ψησίματος: 800 x 460 mm
- Διαστ. συσκευής (ΜxΠxΥ): 1585 x 600 x 1310 mm
- Διαστάσεις συσκευασίας: 960 x 765 x 650 mm
- Βάρος (Κ/Μ): 69,7 / 73,5 kg

ΠΡΟΑΙΡΕΤΙΚΑ

Σετ Ρυθμιστής Αερίου ΚΩΔ.: 661062 ΤΙΜΗ: 12€

Κάλυμμα BBQ ΚΩΔ.: 661382 ΤΙΜΗ: 49€

Εξάρτημα Σούβλας με Μοιτέρ ΚΩΔ.: 661388 ΤΙΜΗ: 87€



99€ Κωδικός: 661327



Easy Open μεντεσές για άνετο άνοιγμα - κλείσιμο



Αποσπώμενος συλλέκτης στάχτης

- ✓ Easy Open: Αρθρωτός σύνδεσμος καπακιού (μεντεσές) για γρήγορο και άνετο άνοιγμα - κλείσιμο
- ✓ Θάλαμος εμαγιέ ανθεκτικός στη διάβρωση
- ✓ Αποσπώμενο μεγάλο δοχείο στάχτης για εύκολο καθαρισμό
- ✓ Ενισχυμένα ανοξείδωτα πόδια & 2 ρόδες
- ✓ Επιφάνεια ψησίματος σχάρας Ø 54 cm
- ✓ Βοηθητικό ράφι

- Ύψος επιφάνειας ψησίματος: 70 cm
- Διαστάσεις: 68 x 73.5 x 98 cm
- Διαστ. συσκευασίας: 585x235x585 mm
- Βάρος (Κ/Μ): 8 / 10,9 kg

ΠΡΟΑΙΡΕΤΙΚΑ

Προστατευτικό Κάλυμμα ΚΩΔ.: 661380 ΤΙΜΗ: 15€



149€ Κωδικός: 661326

Premium Type



Easy Open μεντεσές για άνετο άνοιγμα - κλείσιμο



Αποσπώμενος συλλέκτης στάχτης

- ✓ Easy Open: Αρθρωτός σύνδεσμος καπακιού (μεντεσές) για γρήγορο και άνετο άνοιγμα - κλείσιμο
- ✓ Ενισχυμένος θάλαμος εμαγιέ ανθεκτικός στη διάβρωση
- ✓ Θάλαμος μεγάλου όγκου για περισσότερα κάρβουνα και καλύτερη διάχυση θερμοκρασίας
- ✓ Με θερμομέτρο & αεραγωγό στο καπάκι
- ✓ Αποσπώμενο μεγάλο δοχείο στάχτης για εύκολο καθαρισμό
- ✓ Ανοξείδωτη ενισχυμένη σχάρα ψησίματος Ø 54 cm
- ✓ Ενισχυμένα ανοξείδωτα πόδια & 2 ρόδες ✓ Βοηθητικό ράφι

- Ύψος επιφάνειας ψησίματος: 75 cm
- Διαστάσεις: 68 x 73.5 x 98 cm
- Διαστ. συσκευασίας: 585x280x585 mm
- Βάρος (Κ/Μ): 11,5 / 13,5 kg

ΠΡΟΑΙΡΕΤΙΚΑ

Προστατευτικό Κάλυμμα ΚΩΔ.: 661381 ΤΙΜΗ: 17€

Ψησταριά Κάρβουνου, Κλειστού Τύπου, Premium UNIMAC



229€ Κωδικός: 661324

Η ψησταριά αυτή της UNIMAC απευθύνεται στους λάτρεις του κάρβουνου που επιθυμούν μια κορυφαία ψησταριά κλειστού τύπου, ρυθμιζόμενη και με όλες τις ανέσεις που θα ζητούσε ένας απαιτητικός ψήστης.

- ✓ Καπάκι με θερμομέτρο & καμινάδα
- ✓ Διάτρητη πλάκα κάρβουνου εμαγιέ με 6 ρυθμιζόμενες θέσεις ύψους
- ✓ Ηλεκτροστατική βαφή
- ✓ 2 σταθερά πλαϊνά ράφια
- ✓ Μεγάλη βοηθητική σχάρα
- ✓ Με συρτάρι συλλογής στάχτης
- ✓ Με ρυθμιστές ροής αέρα στο θάλαμο καύσης
- ✓ Επισμαλτωμένη σχάρα ψησίματος

- Επιφάνεια ψησίματος 600 x 420 mm
- Διαστ. συσκευής (ΜxΠxΥ): 1350 x 600 x 1190 mm
- Διαστ. συσκευασίας: 760 x 530 x 430 mm
- Βάρος (Κ/Μ): 27 / 30 kg

ΠΡΟΑΙΡΕΤΙΚΑ

Προστατευτικό Κάλυμμα ΚΩΔ.: 661383 ΤΙΜΗ: 39€



Καπάκι με θερμομέτρο Inox



Διάτρητη πλάκα κάρβουνου εμαγιέ με 6 ρυθμιζόμενες θέσεις ύψους



Συρτάρι συλλογής στάχτης



Θύρα τροφοδοσίας κάρβουνου



Με ρυθμιστές ροής αέρα στο θάλαμο καύσης

Εξοπλισμός Σπιτιού

Τέντες χειροκίνητες με μανιβέλα



- Εύκολη τοποθέτηση
- Πανί από πολυεστέρα
- Χρώμα ουδέτερο που ταιριάζει παντού (RAL9010)

Στην τιμή περιλαμβάνεται μανιβέλα 160cm και ζεύγος εξαρτημάτων στήριξης τοίχου / οροφής

ΚΩΔΙΚΟΣ	ΔΙΑΣΤΑΣΗ (ΠxΜ)	ΤΙΜΗ
631251	295x200 cm	145 €
631252	295x250 cm	155 €
631253	350x250 cm	185 €
631254	395x300 cm	210 €

Ηλεκτρικές Εντομοπαγίδες

9 Watt

35€ Κωδικός: 661146



- Ειδική λάμπα υπεριώδους φωτός για μεγαλύτερη έλξη των εντόμων και των κουνουπιών
- Διαθέτει ισχυρό μοτέρ DC για μεγάλη διάρκεια ζωής και αποτελεσματικότερη αναρρόφηση - εγκλωβισμό των εντόμων
- Κάλυψη έως 50m²
- Κατάλληλη για κήπους & βεράντες
- Διαστάσεις: 330 x Ø230 mm
- Διαστάσεις με πόδια: 460 x Ø230 mm
- Κλάση μόνωσης IPX4

ΣΥΝΟΛΙΚΗ ΙΣΧΥΣ	9 Watt
ΤΑΣΗ	220-230V 50/60Hz
ΑΡΙΘΜ. ΛΑΜΠΩΝ	1
ΒΑΡΟΣ	1,2 kg

21 Watt

35€ Κωδικός: 661143



- 2x8W λάμπες υπεριώδους ακτινοβολίας
- Αλυσίδα για εύκολη τοποθέτηση
- Κάλυψη έως 50m²
- Διαστάσεις: (Υ)26 x (Π)33 x (Μ)9 cm
- Κλάση μόνωσης IPX4

ΣΥΝΟΛΙΚΗ ΙΣΧΥΣ	21 Watt
ΤΑΣΗ	220-240V/50Hz
ΑΡΙΘΜ. ΛΑΜΠΩΝ	2x8W
ΒΑΡΟΣ	2,3 kg

40 Watt

45€ Κωδικός: 661144

- 2x15W λάμπες υπεριώδους ακτινοβολίας
- Αλυσίδα για εύκολη τοποθέτηση
- Κάλυψη έως 100m²
- Διαστάσεις: (Υ)31 x (Π)48 x (Μ)9 cm
- Κλάση μόνωσης IPX4

ΣΥΝΟΛΙΚΗ ΙΣΧΥΣ	40 Watt
ΤΑΣΗ	220-240V/50Hz
ΑΡΙΘΜ. ΛΑΜΠΩΝ	2x15W
ΒΑΡΟΣ	3,1 kg



Ενισχυμένη κατασκευή από άκαυστο ABS υλικό και μεταλλικό καπάκι. Διαθέτει υψηλό βαθμό μόνωσης IPX4 και είναι κατάλληλο για **εξωτερική χρήση**. Με ισχυρούς πλαινούς γάντζους και αλυσίδα για ανάρτηση απ' την οροφή. Διαθέτει μεγάλο συρταρωτό δίσκο που αποσπάται και καθαρίζεται εύκολα από τα υπολείμματα εντόμων. Κάλυψη έως 100m².

40 Watt

59€ Κωδικός: 661145

- 2x15W λάμπες υπεριώδους ακτινοβολίας
- Αλυσίδα για εύκολη τοποθέτηση
- Διαστάσεις: (Υ)30 x (Π)51 x (Μ)13 cm
- Κλάση μόνωσης IPX4

ΣΥΝΟΛΙΚΗ ΙΣΧΥΣ	40 Watt
ΤΑΣΗ	220-240V/50Hz
ΑΡΙΘΜ. ΛΑΜΠΩΝ	2x15W
ΒΑΡΟΣ	3,8 kg

Χρηματοκιβώτια

UNIMAC

Χρηματοκιβώτια με μηχανικό κλειδί



53€

Κωδικός: 631309

(Π)x(Β)x(Υ): 31x20x20cm

69€

Κωδικός: 631310

(Π)x(Β)x(Υ): 35x25x25cm

Ηλεκτρονικά Χρηματοκιβώτια



59€

Κωδικός: 631301

(Π)x(Β)x(Υ): 31x20x20cm

75€

Κωδικός: 631302

(Π)x(Β)x(Υ): 35x25x25cm



90€

Κωδικός: 631304

(Π)x(Β)x(Υ): 43x35x20cm



125€

Κωδικός: 631306

(Π)x(Β)x(Υ): 33x38x43cm



145€

Κωδικός: 631307

(Π)x(Β)x(Υ): 35x33x50cm

Στις αναγραφόμενες προτεινόμενες τιμές **συμπεριλαμβάνεται Φ.Π.Α.** Για το κόστος μεταφορικών, συναρμολόγησης ή εγκατάστασης (όταν απαιτείται) αλλά και για το χρόνο διαθεσιμότητας του προϊόντος στο χώρο του καταστήματος, επικοινωνήστε με το κατάστημα.

Πίνακας περιεχομένων βασικών κατηγοριών

				
ΚΗΠΟΣ σελ. 2-15	ΑΝΤΛΙΕΣ σελ. 16-21	ΓΕΝΗΤΡΙΕΣ σελ. 22-23	ΠΛΥΣΤΙΚΑ σελ. 24-26	ΣΚΟΥΠΕΣ σελ. 26-27
				
ΗΛΕΚΤΡΙΚΑ ΕΡΓΑΛΕΙΑ σελ. 28-42	ΚΑΡΟΤΙΕΡΕΣ σελ. 43	ΑΛΦΑΔΙΑ LASER σελ. 44-45	ΔΙΔΥΜΟΙ ΤΡΟΧΟΙ-ΜΕΓΓΕΝΕΣ σελ. 46	ΞΥΛΟΥΡΓΙΚΑ σελ. 47-49
				
ΟΙΚΟΔΟΜΙΚΑ σελ. 50-53	ΗΛΕΚΤΡΟΣΥΓΚΟΛΛΗΣΕΙΣ σελ. 54-59	ΒΙΔΟΛΟΓΟΙ σελ. 60	ΜΗΧΑΝΟΥΡΓΙΚΑ σελ. 61-63	ΑΕΡΑΣ σελ. 64-68
				
ΣΥΝΕΡΓΕΙΟ σελ. 69-75	ΦΟΡΤΙΣΤΕΣ σελ. 76-77	ΠΑΛΕΤΟΦΟΡΑ - ΚΑΡΟΤΣΙΑ σελ. 78-81	ΠΑΛΑΓΚΑ σελ. 82-83	ΗΛΕΚΤΡΙΚΟΙ ΕΡΓΑΤΕΣ σελ. 84
				
ΕΡΠΥΣΤΡΙΟΦΟΡΑ - ΚΑΡΟΤΣΙΑ 4x4 σελ. 85	ΡΑΦΙΑ - ΣΚΑΛΕΣ σελ. 86-87	ΠΑΠΟΥΣΙΑ ΕΡΓΑΣΙΑΣ σελ. 88-90	ΕΞΟΠΛΙΣΜΟΣ ΣΠΙΤΙΟΥ - BBQ σελ. 91-95	ΧΡΗΜΑΤΟΚΙΒΩΤΙΑ σελ. 95

ΚΑΤΑΣΤΗΜΑ ΠΩΛΗΣΗΣ

